

MADE IN POLAND

# MADE

vol. 1

## KRÓL WIKINGÓW

*zawsze z nami*

## BACK TO JURASSIC PARK?

o kamieniach, które mówią

## W KIERUNKU ZACHODZĄCEGO SŁONCA

*kowbojskie życie w siodle*

## LUDZIE DROGI

kiedyś i dziś

## Shinrin Yoku

nauka poszła  
w las

„DOBRE  
ZAPROJEKTOWANE  
PRZEDMIOTY  
NALEŻĄ SIĘ KAŻDEMU”  
design, który służy ludziom



## **WITAJ W ŚWIECIE UPOMINKÓW Z CHARAKTEREM!**

Przedmioty, którymi się otaczamy wyróżniają nas spośród innych. Dobrze dobrane, sprawiają nam satysfakcję, będąc obrazem naszej osobowości i tego kim jesteśmy.

Tworzymy rzeczy wolne od nadmiaru, piękne w swojej prostocie, a jednocześnie skutecznie spełniające swoją praktyczną funkcję.

Nasze produkty mają duszę, ponieważ każdy z nich został wykonany ręcznie, a ich niepowtarzalny charakter odzwierciedla kunszt naszych rzemieślniczek i rzemieślników.





Tabliczka z emblematem Cechu Rzemiosł Różnych.

# RZEMIOSŁO & TECHNOLOGIA

## TECHNOLOGICZNE SUPER-MOCE W RĘKACH MISTRZÓW W SWOIM FACHU

Nasza firma wywodzi się z cechu rzemiosła rymarskiego - od niemal stu lat związani jesteśmy z wyrobem artykułów skórzanych. Zdobyte doświadczenie pozwoliło nam na rozszerzenie wachlarza materiałów wykorzystywanych w produkcji, jednak wciąż najbliższa naszym sercom jest skóra naturalna.

Czasy się zmieniają, nowe technologie usprawniają pracę, ale w naszej firmie prawdziwi ludzie są i zawsze będą w centrum wydarzeń. Adaptujemy technologie, by pomóc rzemieślnikom i rzemieślniczkom, a nie po to by ich zastąpić.



## MADE IN POLAND

### POLSKI PRODUCENT, EUROPEJSKIE STANDARDY

Produkcja odbywająca się w naszej fabryce pozwala na bezpośrednią kontrolę nad toczącymi się w niej procesami oraz monitorowanie jakości finalnych wyrobów. Większość używanych przez nas skór pochodzi z polskich garbarni, które znamy i odwiedzamy, by zobaczyć na własne oczy jak powstaje nasz przyszły surowiec. Pozostałe, certyfikowane materiały sprowadzamy z krajów Unii Europejskiej.



# DESIGN WYJĄTKOWY

## NIE PRODUKUJEMY KOPII KOPII

Od ogółu do szczegółu - najpierw jest pomysł. Następnie - twórczy ferment towarzyszący etapowi projektowania. Dzięki naszemu zespołowi projektantów możemy tworzyć prototypy od podstaw i udoskonalać projekty na bieżąco.

Pomysły rodzą pomysły, skutkując produktami, które różnią się od tego, co jest już dostępne na rynku.

Zarówno stosowane przez nas rozwiązania, jak i sposób wykorzystania materiałów, stały się naszymi znakami rozpoznawczymi, z których jesteśmy bardzo dumni. Dlatego wiele naszych projektów jest zarejestrowanych i chronionych prawem autorskim. Daje to naszym klientom gwarancję, iż oferujemy produkty autentyczne - zaprojektowane i wykonane przez nas samych.

Ogromną rolę w naszej działalności odgrywa produkcja na zamówienie. Spersonalizowane produkty, które są dostosowane do konkretnych, indywidualnych potrzeb naszych klientów, są wyjątkowe z definicji.

Portfele z imionami zespołu pracowników? Proszę bardzo. Zestawy wielkanocne dla Koła Gospodyń Wiejskich? Nie ma problemu! Chodzi Ci po głowie coś, czego jeszcze nie mamy w swojej ofercie? OK! Opowiedz nam o swoich potrzebach, a my zajmiemy się całą resztą.

*„Dobrze zaprojektowane przedmioty należą się każdemu.*

*Gospodyni domowej i milionerowi”.*

*Philippe Starck*



Monsieur Philippe Starck

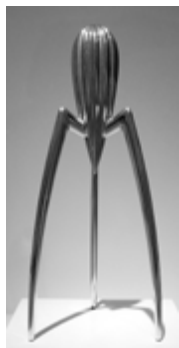

Wyciskarka do cytryn JUICY SALIF by ALESSI. P. Starck

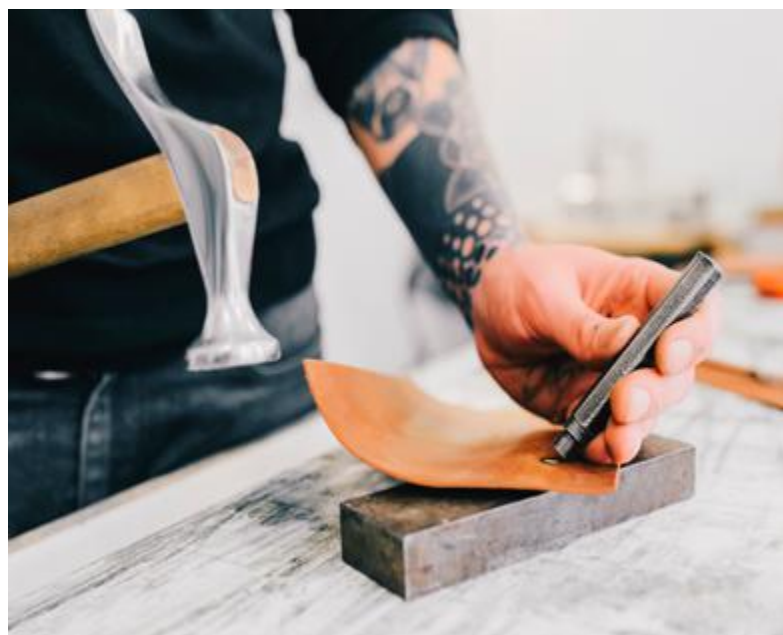

## ERGONOMIA & EKOLOGIA

Nasz Kierownik projektu zawsze powtarza: *„forma powinna być dostosowana do funkcji, a każdy element projektu powinien mieć sens i ułatwiać użytkownikowi korzystanie z przedmiotu”.*

*Absolutnie się z tym zgadzamy, dlatego kładziemy duży nacisk na prostotę i redukcję zbędnych elementów. Również na minimalizację zużycia materiałów, ponieważ istotne jest dla nas projektowanie z uwzględnieniem szacunku dla środowiska i jego naturalnych zasobów.*



# ZRÓWNOWAŻONY ROZWÓJ

STAN ŚRODOWISKA NATURALNEGO I ZMIANY KLIMATU TO NIEZWYKLE WAŻNE KWESTIE, KTÓRE DOTYCZĄ I DOTYKAJĄ NAS WSZYSTKICH.

MIARĄ DOJRZAŁOŚCI, RÓWNIEŻ PRZEDSIĘBIORSTW, JEST ODPOWIEDZIALNOŚĆ - W TYM PRZYPADKU ZA DECYZJE PODEJMOWANE NA CAŁYM ETAPIE PRODUKCJI I POST-PRODUKCJI. NASZYM CELEM JEST DZIAŁAĆ ZASOBOOSZCZĘDNIE, BY KOLEJNE POKOLENIA KONTYNUUJĄCE ROZWÓJ FIRMY MIAŁY TAKIE SAME SZANSE ROZWOJU ORAZ ŻYCIA WE WSPÓLNYM ŚWIECIE.



## LUDZIE

Nasza firma postrzegana jest jako część lokalnej społeczności. Tworzenie warunków dla sprawiedliwego, bezpiecznego i doceniającego środowiska pracy, z możliwością rozwoju dla każdego pracownika, jest dla nas niezwykle ważne. Jako pracodawca jesteśmy w pełni odpowiedzialni - wszyscy przez nas zatrudnieni pracują w zakładzie produkcyjnym prosperującym zgodnie z europejskimi standardami. W podejmowaniu właściwych decyzji w codziennej pracy pomagają nam „Kodeks postępowania”, czyli przyjęty przez naszą firmę regulamin etyczny.

*„To nie człowiek przedzie tkaninę życia,  
on jest w niej tylko małą nitką. Cokolwiek  
uczyni tkaninie, uczyni samemu sobie”.*  
Wódz Si'ahl

## ENERGIA

Dzięki zamontowanym na dachach naszych budynków panelom fotowoltaicznym ograniczamy towarzyszący naszej działalności ślad węglowy. Większość energii potrzebnej do zasilania naszej firmy pochodzi właśnie z nich, zaś pozostałe zapotrzebowanie pokrywamy poprzez zakup energii pochodzącej w całości ze źródeł odnawialnych. Dzięki temu możemy z radością stwierdzić, iż **zużywany przez nas prąd to energia w 100% zielona!** Zmniejsza to naszą zależność od paliw kopalnych, takich jak węgiel czy gaz, co bezpośrednio przekłada się na obniżenie emisji dwutlenku węgla.



## RECYKLING

Jesteśmy świadomi stopnia zanieczyszczenia naszej planety, dlatego aktywnie uczestniczymy w procesach recyklingu. Wytwarzane przez nas odpady produkcyjne są sortowane i przekazywane podmiotom zajmującym się ich przetwarzaniem. Chcąc włączyć się w ten proces jeszcze bardziej, zaopatrujemy się również w materiały pochodzące z recyklingu, takie jak papier, tektura, skóra czy materiały tekstylne, np. materiał powstały z butelek plastikowych PET lub filc z przetworzonego poliestru.



## REACH

Oferowane przez nas produkty spełniają wymogi dyrektywy Parlamentu Europejskiego i Rady Europy nr 1907/2006/EC - REACH (Registration, Evaluation, Authorisation and Restriction of Chemicals). Oznacza to, że nasze wyroby są bezpieczne dla środowiska, spełniając najwyższe normy dotyczące zawartości substancji toksycznych.



## GOSPODARKA OPAKOWANIAM

"Jednorazowe" jest synonimem wygody i niskiej ceny. Te "jednorazowe" produkty i opakowania mają jednak bardzo długie życie, a proces ich rozkładu w środowisku naturalnym nie tylko trwa niekiedy setki lat, ale i zatrzuwa planetę oraz wszystkich jej mieszkańców. Wiadomym jest, że większość produktów wymaga opakowania. Chcąc więc pogodzić potrzeby rynku z ekologią, stawiamy na opakowania biodegradowalne (takie jak papier, czy drewno) lub wykonane z materiałów nadających się do recyklingu.



# MATERIAŁY

STARANNIE DOBIERAMY MATERIAŁY WYKORZYSTYWANE PRZEZ NAS DO PRODUKCJI UPOMINKÓW. WAŻNE BY BYŁY URODZIWE, TRWAŁE I POWSTAŁE WSKUTEK ZRÓWNOWAŻONYCH METOD PRODUKCJI.

## SKÓRA PRIMAVERA

Skóra PRIMAVERA to najwyższej jakości pełno-licowa skóra pull-up. Nasączona została specjalnym olejem, dzięki czemu produkty z niej wykonane z biegiem czasu nabierają patyny. Jaśniej w zagięciach, łatwo się zarysowuje oraz delikatnie wyciera, zyskując szlachetny wygląd skóry vintage. Istnieje jednak częściowa możliwość przywrócenia pierwotnego wyglądu skóry poprzez jej polerowanie.

## SKÓRA SADDLE

Skóra SADDLE jest materiałem od stuleci używanym do produkcji siodła wysokiej klasy. Garbowana jest przy użyciu substancji roślinnych, a gorący wosk, którym została nasączona, odpowiada za jej elastyczność. Z biegiem czasu wygląd skóry zmienia się - ulega zadrapaniom, jej kolor zmienia odcień w zagięciach oraz nabiera szlachetnej, naturalnej patyny. Skóra SADDLE jest ceniona za swoje surowe piękno, wytrzymałość i wszechstronność, dzięki czemu stosowana jest nie tylko do produkcji siodła, ale też całej gamy innych wyrobów skórzanym.

## SKÓRA HUNTER

Skóra HUNTER to wytrzymała skóra typu pull-up, powszechnie znana jako nubuk. Jej powierzchnia została wypolerowana, nasączona specjalnym olejem, a na koniec pokryta woskiem. Wszystko to pozwala produktom pięknie się starzeć, osiągając naturalny wygląd używanej skóry.

## SKÓRA SPECTRO

Skóra SPECTRO to w pełni ekologiczny, gładki w dotyku materiał, będący mieszanką pochodzącej z recyklingu, mielonej skóry z kauczukiem. Gwarantuje to jej pełną odporność na wodę oraz zabrudzenia. Produkty wykonane ze skóry SPECTRO sprawdzą się w wymagających warunkach.

## SKÓRA ITALIA

Skóra ITALIA to nowoczesna, pełno-licowa skóra o półmatowym wykończeniu, dostępna w szerokiej gamie żywych kolorów. Powierzchnia skóry pokryta została kolorowym barwnikiem anilinowym, który gwarantuje, że struktura skóry oraz naturalne ślady wzrostu są nadal widoczne na gotowym produkcie. Garbowana metodą pół-roślinną, Italia jest wyjątkowo miękka i przyjemna w dotyku, a jednocześnie mocna i trwała. Dodatkowo, skóra została pokryta lakierem hydrofobowym, co czyni ją odporną na zabrudzenia.

## EKOSKÓRA

Ekoskóra to materiał syntetyczny, wykonany z biodegradowalnego poliuretanu. Najczęściej odwzorowuje wygląd skóry naturalnej, stanowiąc jej tańszą alternatywę. Jej właściwości pozwalają jednak na uzyskanie szerszej gamy możliwości, gdyż ekoskóra może swoim wyglądem przypominać np. płótno, gumę, zardzewiałą blachę, lub nawet powierzchnię kamienia. Ekoskóra nie wymaga specjalnej pielęgnacji oraz jest łatwa do czyszczenia.

## SKLEJKA BRZozowa

Sklejka brzoza to wytrzymały materiał otrzymywany poprzez sklejenie cienkich warstw drewna. Jest łatwa w obróbce, co pozwala na tworzenie różnorodnych projektów. Sklejka brzoza charakteryzuje się naturalnie ciepłym, ale i eleganckim wyglądem, który podkreślić można za pomocą lakierowania lub bejcowania.

## FILC

Filc syntetyczny to trwały materiał, powstały z recyklingu włókien poliestrowych. Jest lekki, miękki w dotyku i nadaje wyrobom przyjazny charakter. Dzięki swojej elastyczności i łatwości w kształtowaniu, jest niezwykle wszechstronnym materiałem.





## BAMBUS

Bambus to surowiec, który od wieków fascynuje swoją naturalną elegancją i trwałością. Wytworzone z niego produkty łączą w sobie harmonię natury i funkcjonalność. Bambus rośnie niezwykle szybko, co oznacza że jest łatwo odnawialnym materiałem. Pozwala to na odpowiedzialne podejście do produkcji, które celebrytuje dary natury, zachowując jednocześnie delikatną równowagę naszego środowiska.

## WASH PAPER

Wash Paper to nowoczesny, ekologiczny materiał, szeroko stosowany w świecie mody oraz designu. Jest to mieszanka celulozy z silikonem, wyglądem przypominająca skórę i charakteryzująca się wyjątkową trwałością. Wash Paper nadaje się do prania, dzięki czemu jest świetnym materiałem do produkcji przedmiotów wymagających częstej konserwacji i czyszczenia.

## PŁÓTNO AKRYLOWANE

Płótno akrylowane to efektowny, a przy tym łatwy w pielęgnacji materiał, wykonany z impregnowanego akrylem włókna bawełnianego. Solidna gramatura 250 g/m<sup>2</sup> w połączeniu z właściwościami wodoodpornymi gwarantuje, że produkty wykonane z płótna sprawdzą się i wytrzymają nawet w bardzo wymagających warunkach.

## ALUMINIUM

Stop aluminium AW-6063 to trwały i lekki materiał, charakteryzujący się wysoką odpornością na korozję oraz doskonałą wyciągłością, czyli możliwością formowania w skomplikowane kształty. Aluminium jest materiałem w pełni przetwarzalnym - można poddawać je procesowi recyklingu wielokrotnie, bez utraty jakości surowca.

## TYVEX

Tyvex jest wodoodporny i ultra-lekki. Polietylenowa przędza, z której został stworzony, jest odporna na ścieranie i rozdarcia, co gwarantuje trwałość wykonanych z niej produktów, takich jak np. opaski festiwalowe czy numery dla maratończyków. Tyvex filtruje 99,9% cząstek o wielkości 0,5-0,7 mikrona, zachowując przepuszczalność powietrza, dzięki czemu ma szerokie zastosowanie w produkcji np. odzieży laboratoryjnej. Ponadto może być poddawany recyklingowi bez końca.



ZAJRZYJ NA NASZĄ STRONĘ BY OBEJRZEĆ PEŁNĄ GAMĘ MATERIAŁÓW ORAZ WYKONANE Z NICH SUPER PRODUKTY :)



# METODY ZNAKOWANIA

WSZYSTKIE OFEROWANE PRZEZ NAS PRODUKTY MOŻEMY OZDOBIĆ I SPERSONALIZOWAĆ TWOIM LOGO, SŁOGANEM LUB WYBRANĄ PRZEZ CIEBIE GRAFIKĄ. OPCJI JEST WIELE!



## TŁOCZENIE

Tłoczenie na skórze to proces, który łączy w sobie tradycję, precyzję i sztukę rzemieślniczą. Mosiężne matryce stemplują skórę pod naciskiem 100 kg/cm<sup>2</sup> i w temperaturze 130-250 stopni Celsjusza, co skutkuje trójwymiarowym efektem w postaci logo lub dekoracji.



## TŁOCZENIE KOLOROWĄ FOLIĄ

Do tłoczenia na gorąco używa się cienkiej, kolorowej folii. Pod wpływem nacisku oraz wysokiej temperatury dochodzi do stopienia warstwy klejącej folii, która następnie zostaje trwale naniesiona na powierzchnię materiału. Proces ten można powtarzać wielokrotnie, aby uzyskać różnokolorowe wzory.



## GRAWER LASEREM

Grawer laserem to nowoczesna technika (o dokładności do 0,01 mm), za pomocą której zdobić można materiały takie jak drewno, skóra, filc lub metal. Skoncentrowana wiązka laserowa usuwa wierzchnią warstwę materiału tworząc wzór, np. tekst lub grafikę. Jest to bardzo precyzyjna metoda trwałego zdobienia i personalizacji produktów.



## NADruk UV

Technika bezpośredniego drukowania na przedmiotach, w której do utwardzania farby używa się promieniowania ultrafioletowego. Proces ten zapewnia wysoką jakość i intensywność kolorów, a jednocześnie ich trwałość i odporność na ścieranie. To sprawia, że nadruki UV są doskonałym wyborem dla często używanych produktów.



## TERMOTRANSFER

Proces ten polega na przenoszeniu barwnej grafiki lub tekstu na powierzchnię produktu. Najpierw specjalna drukarka drukuje wzór na folii transferowej. Następnie, za jej pomocą, przy udziale wysokiej temperatury działającej na pigmenty, umieszcza się wzór na docelowej powierzchni. Jest to popularna metoda, która gwarantuje trwałość i wysoką jakość kolorowego zdobienia.



## PERSONALIZACJA CZCIONKĄ

Personalizacja wykonywana jest za pomocą mosiężnych czcionek, z zastosowaniem wysokiej temperatury i siły nacisku, co pozwala na dokładne, głębokie wytłoczenie tekstu. W przypadku materiałów termoprzebarwialnych, litery przybierają kontrastowy, ciemniejszy odcień, co podkreśla ich wyrazistość i czytelność.



## BLASZKA Z GRAWEREM

Ozdobna płytką z aluminium malowanego proszkowo lub szcztokowanej stali nierdzewnej, z grawerowanym laserowo logo. Mocowana nitami.

# MODYFIKACJE

OPCJE MODYFIKACJI DOSTĘPNE SĄ DLA WIĘKSZOŚCI OFEROWANYCH PRZEZ NAS UPOMINKÓW. ZOBACZ JAK MOŻESZ PODNIEŚĆ JE NA WYŻSZY POZIOM!

## DRUK UV

Druk UV jest bardzo trwały i możliwy do zastosowania na wielu typach materiałów. Dzięki temu, iż zadrukowaniu może ulec nawet duża powierzchnia, proces ten pozwala nie tylko na zdobienie np. logotypem, ale także na tworzenie zupełnie nowych, artystycznych, kolorowych materiałów.





## KAMIENIE SZLACHETNE

Wybierz swój ulubiony typ kamieni szlachetnych z naszej oferty, a my trwale ozdobimy nimi wybrane przez Ciebie produkty. Ze względu na ich naturalne pochodzenie, każdy kamień jest inny i неповtarzalny, a charakter zdobienia ponadczasowy. Eleganckie zdobienie kamieniami szlachetnymi sprawi, że Twoje upominki wyróżnią się w subtelny i wyrafinowany sposób.



## KALANDER

Kalandrowanie to proces tłoczenia dużej powierzchni materiału w celu nadania mu nowej struktury lub wzoru. Dzięki tej metodzie można uzyskać dowolny motyw - wzór skóry, drewna lub coś zupełnie abstrakcyjnego. To także doskonałe narzędzie do projektowania własnych, wyszukanych materiałów, opartych na powtarzalnych logotypach lub elementach ozdobnych. Dlaczego by nie poczuć się choć raz jak słynny designer? Produkty wykonane z takiego materiału będą z pewnością неповtarzalne.



## SZYCIE KREATYWNE

Jest to metoda polegająca na prowadzeniu płynnie jednego szwu, który zapętla się i wijąc, tworzy kształt oparty na jednej linii. Różnorodność form i możliwości takiego zdobienia zależy tylko od wyobraźni. Szycie kreatywne może być również efektywnym dodatkiem do wytłoczonego logo.

# OPAKOWANIA

JE SIĘ OCZAMI, A KSIĄŻKĘ CZĘSTO OCENIA PO OKŁADCE. PIERWSZE WRAŻENIE ROBI SIĘ TYLKO RAZ. DLATEGO ATRAKCYJNE OPAKOWANIE JEST WAŻNE - PONIEWAŻ TO WŁAŚNIE OD NIEGO ROZPOCZYNA SIĘ KONTAKT KLIENTA Z PRODUKTEM.



## PUDEŁKO FULL COLOUR #978117

ROZMIAR: 13 x 11 x 2,5 cm

MATERIAŁ: PAPIER KREDA 250g

MINIMALNE ZAMÓWIENIE: 100 szt./kolor

### PIERWSZE WRAŻENIE

Opakowanie jest pierwszą rzeczą na jaką patrzymy, jeszcze przed rozpakowaniem prezentu. Estetyczne i ładnie wykonane, jest wyrazem dobrego gustu oraz szacunku dla klienta lub obdarowywanej osoby.

### OPAKOWANIA NA MIARĘ

Produkujemy opakowania papierowe na miarę Twoich potrzeb (i na miarę produktów). Od zera - wycinamy kształt pudełka według schematu, a następnie składamy je w całość. Laserowo wycinamy również piankowe wypełnienie pod produkt. Elegancka tasiemka, która ustabilizuje oraz ozdobi produkt? Proszę bardzo.



**PUDEŁKO #984037****ROZMIAR:** 20 x 10,5 x 3,5 cm**MATERIAŁ:** PAPIER BARWIONY W MASIE**MINIMALNE ZAMÓWIENIE:** 50 szt./kolor**METODY ZNAKOWANIA:** tłoczenie kolorową folią, grawer laserem, termo-transfer

Pudełka mogą być wykonane zarówno z papieru barwionego w masie w wybranym kolorze, z papieru zadrukowanego, jak i z craftowej tektury falistej.

W ramach personalizacji opakowań możliwe są - tłoczenie logotypów kolorową folią lub druk full-colour. Twoje logo może być samodzielnym bohaterem lub pojawić się w otoczeniu innych zdobień.



*„Życie jest jak pudełko czekoladek.  
Nigdy nie wiesz co ci się trafi”.  
Winston Groom, „Forrest Gump”*

DO WYBORU, DO KOLORU!  
ZAJRZYJ NA NASZĄ STRONĘ.



# ZESTAWY PREZENTOWE

JEŻELI NIE MOŻESZ SIĘ ZDECYDOWAĆ, A WŁAŚNIE ZBLIŻA SIĘ GWIAZDKA LUB MIĘDZY-NARODOWY DZIEŃ DOJEŹDŻANIA ROWEREM DO PRACY ZIMĄ (10 LUTEGO) - JESTEŚMY TU DLA CIEBIE.

## ZESTAW SWÓJ ZESTAW

Są takie okazje, kiedy warto zrobić coś ekstra. Zestawy upominkowe są dostosowane do okoliczności i już sama ich prezentacja robi wrażenie. Mogą się tam znaleźć produkty zróżnicowane lub uzupełniające się, jak np. w zestawie biurowym lub podróżnym. Jeżeli jednak marzy Ci się zestaw spersonalizowany - wyprodukujemy go specjalnie dla Ciebie.

## BARDZIEJ NIŻ WYJĄTKOWY

Wszystko bowiem dzieje się w naszej fabryce. Wybrane produkty są kompletowane, a kolejnym krokiem jest zaprojektowanie upominkowego opakowania. (Więcej o opakowaniach na stronie 12). Produkujemy wszystkie elementy - pudełko oraz jego laserowo wycięte piankowe wypełnienie, zapewniające ochronę i stabilizację upominków.

Zarówno opakowanie, jak i produkty wchodzące w skład zestawu można spersonalizować logotypem lub ozdobić stosownie do danej okazji (Zobacz dział "Metody znakowania" na stronie 8 oraz "Modyfikacje" - strona 10).

Zestawy zostaną zapakowane ręcznie, z dbałością o każdy detal. Tak, by Twój wyjątkowy zestaw był jeszcze bardziej wyjątkowy.



1961327  
ZESTAW Z BRELOKIEM



1331036  
ZESTAW Z BURSZTYNEM



1711076  
ZESTAW BIUROWY



2108141  
ZESTAW Z PORTFELEM RFID



ZESKANUJ KOD QR I WYBIERZ ZESTAW DLA SIEBIE.  
MASZ WŁASNY POMYSŁ NA ZESTAW?  
NO PROBLEM! :)



*„Sztuka dawania podarunku polega na tym, aby ofiarować coś, czego nie można kupić w żadnym sklepie”.  
A.A. Milne, „Kubus Puchatek”*





DOSTĘPNY W WIELU KOLORACH! NP.:



CZARNY



BĄŻOWY



NIEBIESKI



CZERWONY



ŻÓŁTY

## PORTFEL RFID #1225131

DO STWORZENIA TEJ KOLEKCJI ZAINSPIROWAŁY NAS DOMKI WŁOSKIEGO WYBRZEŻA, LŚNIĄCE W SŁOŃCU FEERIĄ WESOŁYCH KOLORÓW.

**ROZMIAR:** 7,5 x 9,5 x 2,5 cm

**MATERIAŁ:** SKÓRA ITALIA

**MINIMALNE ZAMÓWIENIE:** 50 szt./kolor

**METODY ZNAKOWANIA:** tłoczenie, tłoczenie kolorową folią, grawer laserem, termotransfer, nadruk UV

- ✓ kieszonka na banknoty
- ✓ miejsce na 9 kart
- ✓ zabezpieczenie RFID
- ✓ pudełko papierowe

INNE MODELE Z KOLOROWEJ SKÓRY ITALIA



1237131



618131



1226131



545131



384131



ZOBACZ WIĘCEJ!



Malowane na jaskrawe kolory niewielkie domki włoskiego wybrzeża, oprócz niewątpliwych walorów dekoracyjnych, miały swoją istotną funkcję. Widoczne nawet w słabym świetle poranka lub we mgle, stanowiły drogowskaz dla rybaków powracających do domu z porannego połowu.

Kolorowe budynki nie służyły jednak tylko rybakom...

#### PODATEK OD OKNA

Region włoskiej Ligurii słynie z malunków na miejskich kamienicach, a wszystko zaczęło się w XV wieku w Genui. Nowa renesansowa moda zaowocowała powstaniem wielu pałaców oraz kamienic, niezwykle bogato zdobionych rzezbami, sztukateriami oraz z mnogością okien o dekoracyjnych okiennicach. Mniej majątni właściciele nieruchomości również zapragnęli być trendy.

Nie dysponując jednak tak okazałym budżetem jak arystokratyczne rody, musieli poradzić sobie inaczej. Tak narodziła się nowa, intratna profesja malarza fasad. Ci wznosili się niekiedy na wyżyny sztuki, malując na gołych ścianach dekoracje, gzymsy oraz rzeźby, niemalże trójwymiarowe i sprawiające wrażenie prawdziwych zdobień. By zaoszczędzić jeszcze więcej, właściciele kamienic rezygnowali z dużej ilości okien od frontu, umieszczając większość z nich od podwórza. Te pierwsze były bowiem obciążone słonym podatkiem. I tu z pomocą przychodzili malarze, malując właśnie... okna - zamknięte, uchylone, niekiedy z postacią "wyglądającą" przez nie na ulicę. Wszystko to jest i dziś niezmiernie, nomen omen, malownicze i znajduje się (wraz z wieloma innymi kolorowymi miasteczkami Włoch) na Liście Światowego Dziedzictwa UNESCO.



## PORTFEL RFID #545141

TO JEST PORTFEL, KTÓRY PACHNIE SZLACHETNĄ SKÓRĄ, OLEJOWANĄ ZA POMOCĄ NATURALNEGO OLEJU.

Skóra licowa, podobnie jak nasz naskórek, dobrze reaguje na pielęgnację. Jeżeli chcemy zatrzymać proces nabierania patyny, można użyć do tego celu oleju naturalnego. Najlepsze do zabiegu odżywczego olejowania są oleje słonecznikowy, lniany lub niepozorny bo-hater - olej rzepakowy. A co z oliwą z oliwek?

### NICZYM SZLACHETNY TRUNEK

Oliwa z oliwek nie nadaje się do pielęgnacji skóry naturalnej. Oliwę najlepiej skonsumować, zwłaszcza jej najbogatszą wersję - *extra vergine olive oil (EVOO)*. Wyróżnia się ona bogatym smakiem, zapachem oraz zawartością kwasów tłuszczowych omega-6 i kwasów omega-3, które wspierają układ krwionośny, nerwowy, wzrok oraz opóźniają procesy starzenia. Bogata jest również w antykan-cerogenne przeciwutleniacze, takie jak polifenole. (Jeśli twoja oliwa jest gorzka i delikatnie drapie w gardło - tym lepiej. Oznacza to, że zawiera naprawdę dużo polifenoli!). Na samym szczycie oliwnej hierarchii stoi EVOO Monovarietal. Podobnie jak whisky, nazywa się ją czasem „single malt”. Tłoczy się ją z oliwek jednej odmiany, niekiedy



CZARNY

BRĄZ

KONIAK

CZERWONY

GRANATOWY

**ROZMIAR:** 7 x 10 x 2 cm

**MATERIAŁ:** SKÓRA PRIMAVERA

**MINIMALNE ZAMÓWIENIE:** 50 szt./kolor

**METODY ZNAKOWANIA:** tłoczenie, tłoczenie kolorową folią, grawer laserem, termotransfer, druk UV

- ✓ kieszonki na banknoty
- ✓ miejsce na 6-7 kart
- ✓ zabezpieczenie RFID
- ✓ pudełko papierowe

„Cena jest tym, co płacisz.  
Wartość to to, co otrzymujesz”  
Warren Buffet





z jednego gaju oliwnego, i nie dodaje się do niej oliwy żadnego innego pochodzenia. Badania potwierdzają, iż oliwa tłoczona z jednego szczepu, przetwarzana na miejscu i nieutleniana w procesie mieszania, jest oliwą najwyższej jakości zarówno pod względem zdrowotnym, jak i sensorycznym. Lokalna produkcja zmniejsza również ślad węglowy oraz przyczynia się do zachowania prastarych gajów oliwnych w krajach śródziemnomorskich.

## OLIWA PÓŁNOCY

Skoro o lokalnej produkcji mowa, nieco na północ od basenu Morza Śródziemnego również tłoczy się zdrowotnie dobroczynny, złocisty olej. Jego źródłem jest kwitnący radosną żółcią rzepak. Tłoczony na zimno i nierafinowany to prawdziwe złoto w butelce! Pod względem właściwości zdrowotnych... przewyższa swoją kuzynkę z południa. Wracając bowiem do niezbędnych kwasów tłuszczowych omega-3 - ich zawartość całkowita w oliwie to ok. 1%, natomiast w nierafinowanym oleju rzepakowym jest ich 10%. Nie tylko jest to największa zawartość tych kwasów występująca wśród dostępnych tłuszczów roślinnych - olej rzepakowy jest również jedynym, w którym omega-6 i omega-3 występują w idealnej dla zdrowia człowieka proporcji 2 do 1 (co jest bardzo istotne, gdyż nadpodaż omega-6 działa prozapalnie). Choć nie zawiera polifenoli, nadrabia to zawartością witamin z grupy ADEK, które również wykazują działanie antynowotworowe.

Spójrzmy więc łaskawszym okiem na tego poczciwego bohatera w butelce!



**WIĘCEJ MODELI Z  
OLEJOWANEJ  
SKÓRY PRIMAVERA!**



541141



1242141



593141



1934141



1932141



2110141



1931141



384141



# PORTFEL RFID #618329

UWIELBIAMY SKÓRY NATURALNE, ALE RÓWNIE WYSOKO CENIMY EKOSKÓRY - ZA SZEROKIE SPEKTRUM MOŻLIWOŚCI. KOMUŚ PORTFEL Z KAMIENIA?

## WERSJA WEGAŃSKA

Oto nasze minimalistyczne portfele z ochroną przed skanowaniem RFID, w wersji wegańskiej. Wykonane z ekoskóry, są alternatywą dla portfeli z naturalnej skóry zwierzęcej.

## CEGLY I KAMIENIE

Używana przez nas skóra syntetyczna najczęściej imituje kolory oraz fakturę skóry naturalnej. Nie jest to jedyna dostępna opcja - w naszych magazynach znaleźć można ekoskóry o innych fakturach i kolorach, często nieoczywistych, co pozwala nam na tworzenie portfeli o zróżnicowanym, ciekawym wyglądzie. Co powiecie na trwały portfel, który wygląda jak z kamienia? Lub taki, który wygląda niczym uszyty z płótna? A może portfel w "loftowym stylu", wyglądający jakby był pokryty rdzą? Nowoczesne ekoskóry dają naprawdę wiele ciekawych i inspirujących możliwości!

## PORTMONETKA DLA PANI, PORTFEL DLA PANA?

Otóż nie. Te dwie nazwy nie są synonimami zależnymi od płci właściciela. Obie nazwy wywodzą się z języka francuskiego i określają dwa różne przedmioty. Słowo "portfel" pochodzi od francuskiego **portefeuille** (feuille to liść, kartka), które pierwotnie oznaczało etui na nuty, mapy, itp. "Portmonetka" pochodzi zaś od **porte-monnaie** i oznacza worek na monety. Z tego rozróżnienia wywodzą się współczesne portfele, w których jest miejsce na "kartki" np. banknoty i portmonetki, najczęściej zapinane na bigiel.

ZESKANUJ BY ZOBACZYĆ  
WIĘCEJ PORTFELI Z  
RÓŻNYCH WARIANTÓW  
EKOSKÓRY!



**ROZMIAR:** 7,5 x 9,5 x 2,5 cm

**MATERIAŁ:** EKOSKÓRA LANCASTER

**MINIMALNE ZAMÓWIENIE:** 50 szt./kolor

**METODY ZNAKOWANIA:** tłoczenie, tłoczenie kolorową folią, grawer laserem, nadruk UV

- ✓ kieszeń na banknoty
- ✓ miejsce na 9 kart
- ✓ zabezpieczenie RFID
- ✓ pudełko papierowe



1237325



618321



593326

PROSTO SPOD RAŁK  
PANI JAGODY!



618321



1249326



1226324



1282327



1237325



593321



## MIŁA PROSTOTA

Minimalizm to styl lub technika designu, która charakteryzuje się wyjątkową oszczędnością środków i prostotą. Często określany jako najtrwalszy trend w projektowaniu, minimalizm nie tylko wpływa na osobisty styl, ale także na jakość życia. W obliczu złożoności i nadmiaru nasze mózgi uważają sytuację za przytłaczającą (któż nie wzdychał nad zbyt długim menu w restauracji?). Uproszczenie eliminuje czynniki rozpraszające, pozwalając użytkownikowi skupić się na tym, co widzi i na tym, co najważniejsze. Wiele badań wykazało związek między dobrowolnie wybraną prostotą i minimalizmem a lepszym samopoczuciem.

## WIĘCEJ MODELI ZE SKÓRY HUNTER!



593284



1931284

## ZASADY RAMSA

Urodzony w 1932 roku w Wiesbaden niemiecki projektant przemysłowy Dieter Rams to jeden z najważniejszych projektantów XX wieku. Utytułowany i podziwiany na całym świecie, jest autorem wielu projektów produktowych dla takich marek jak Braun, czy producent kultowych mebli - Vitsoe. Rams już w latach 70-tych był propagatorem idei zrównoważonego rozwoju poprzez projektowanie minimalistycznych przedmiotów, których wytworzenie nie wymaga nadmiernego eksploataowania zasobów naturalnych. Jego wpływ na świat designu jest bardzo wyraźny do dziś. Można dostrzec echo słynnego uniwersalnego systemu półek Ramsa w modyfikowalnych systemach meblowych IKEA. Założyciel Apple, Steve Jobs, otwarcie mówił o swojej fascynacji projektami Ramsa dla firmy Braun (takimi jak głośniki, radia, kalkulatory). Projekty te były i są mapą drogową dla projektantów przy pracy nad urządzeniami Apple.



# PORTFEL RFID #2109284

„DOBRY PROJEKT TO JAK NAJMNIEJ PROJEKTOWANIA... POWRÓT DO PROSTOTY”, JAK PISAŁ DIETER RAMS. TAK WŁAŚNIE, W DUCHU MINIMALIZMU, PROJEKTUJEMY NASZE PORTFELE.

ROZMIAR: 7 x 10 x 2,5 cm

MATERIAŁ: SKÓRA HUNTER

MINIMALNE ZAMÓWIENIE: 50 szt./kolor

METODY ZNAKOWANIA: tłoczenie, nadruk UV

- ✓ kieszeń na banknoty
- ✓ mieści 8 kart
- ✓ zabezpieczenie RFID
- ✓ pudełko papierowe



CZARNY



BRĄZOWY



WIŚNIOWY



KONIAK



OLIWKOWY



GRANATOWY

1958



2001



Dieter Rams napisał w latach 70-tych książkę, która stała się jedną z biblii designu. „Dziesięć zasad projektowania” niezwykle trafnie definiuje zadanie projektów i projektanta we współczesnym świecie. Odsyłamy Państwa do lektury streszczenia owych zasad w ramce, z dumą mogąc powiedzieć, że projektując nasze portfele, stosujemy się do każdej z nich.

## DZIESIĘĆ ZASAD PROJEKTOWANIA

1. *Dobry design jest innowacyjny. Znane rozwiązania często można poprawić.*
2. *Dobry design jest użyteczny. Spełnia dokładnie takie funkcje, jakich się od niego oczekuje.*
3. *Dobry design jest estetyczny. Dostarcza użytkownikowi przyjemności poprzez swój wygląd.*
4. *Dobry design jest dyskretny. Produkt przemysłowy nie powinien być dziełem sztuki, ale narzędziem w rękach użytkownika, które daje mu przestrzeń na wyrażenie siebie.*
5. *Dobry design jest zrozumiały. Użytkownik intuicyjnie wie, jak się nim posługiwać.*
6. *Dobry design jest uczciwy. Nie udaje czegoś, czym nie jest. Nie oszukuje.*
7. *Dobry design jest trwały i ponadczasowy. Nie ulega trendom i modom, dzięki czemu może być aktualny dłużej. Stworzenie zupełnie ponadczasowego projektu jest raczej niemożliwe - musimy zakładać jego naprawianie i poprawianie.*
8. *Dobry design jest dopracowany. Zaplanowany i wytworzony z dbałością o najdrobniejsze detale. Każdy element powinien być przemyślany i celowy.*
9. *Dobry design jest przyjazny/neutralny środowisku, dzięki wykorzystaniu odpowiednich, trwałych, nieszkodliwych materiałów.*
10. *Dobry design wymaga jak najmniej projektowania. Mniej, ale lepiej.*



Herr Dieter Rams

# PORTFEL RFID #1931310

PORTFEL TAKI, ŻE KIEDY WYCIĄGASZ GO Z KIESZENI I PATRZYSZ NA NIEGO TRZYMAJĄC GO W DŁONI, ZACZYNASZ SIĘ ZASTANAWIAĆ GDZIE ZAPARKOWAŁEŚ/AŚ KONIA...

Gotowi na dziką przejażdżkę? Zarzućcie więc kapelusze na głowy i porozmawiajmy o jednym z naszych najmocniejszych materiałów - skórze SADDLE.

## SKÓRA STWORZONA, BY TRWAĆ

Jest to surowo piękny materiał, od stuleci używany do produkcji siodeł wysokiej klasy. Stworzona by trwać, klasyczna kowbojska skóra! Garbowana jest przy użyciu substancji roślinnych, co daje jej charakterystyczny ziemisto-piżmowy zapach. W procesie produkcji używa się gorącego wosku, który wnika w jej strukturę, zapewniając elastyczność oraz odporność na działanie wody.



**ROZMIAR:** 6,5 x 10 x 2,5 cm

**MATERIAŁ:** SKÓRA SADDLE

**MINIMALNE ZAMÓWIENIE:** 50 szt./kolor

**METODY ZNAKOWANIA:** tłoczenie, grawer laserem, nadruk UV

- ✓ mieści 7 kart
- ✓ kieszonka na banknoty
- ✓ kieszonka na monety
- ✓ zabezpieczenie RFID
- ✓ pudełko papierowe

*„Żadna godzina życia nie została  
zmarowana, gdy się ją  
spędziło w siodle”.*  
Winston Churchill



Jest przez to również nieco grubsza od innych rodzajów skór. Z biegiem czasu i w toku użytkowania SADDLE ulega zadrapaniom, jej kolor zmienia odcień w zagięciach oraz nabiera szlachetnej, naturalnej patyny. Im dłużej się jej używa, tym bardziej staje się ona giętka i wytrzymała, co przekłada się na wygodę użytkownika. To właśnie dlatego kowboje tak cenili swoje siodła, które służyły im niezawodnie przez wiele lat.

#### GDY KOWBOJ ZSIADA Z SIODŁA

Dziś możemy sobie tylko wyobrazić, jak ważne było to dla kogoś, kto podczas spędu bydła spędzał w siodle wiele tygodni. Można sobie również wyobrazić, jak wspaniale było dotrzeć w końcu do docelowego miasta, zaparkować konia i udać się do miejscowego saloonu. Otrześć się z grubej warstwy kurzu i zamówić ciepłe piwo z darmowym posiłkiem (częsty saloonowy marketing). Spotkać dawno nie widzianych druhów, zmierzyć się wzrokiem z nieznanymi, zatańczyć z pięknymi towarzyszkami zabawy, zagrać w pokera i pośpiewać przy ostatniej szklanicy whisky. Może jeszcze odbyć niewielką utarczkę (słowną, naturalnie), po czym udać się na pięterko i zasnąć - nareszcie w łóżku. By następnego dnia obmyć się przy studni, znów wskoczyć na koń i ruszyć w długą drogę powrotną do domu...

#### W KIERUNKU ZACHODZĄCEGO SŁOŃCA

Praca ze skórą SADDLE to dla nas wielka przyjemność. Można z niej uszyć wiele egzemplarzy danego modelu, a każdy będzie wyglądał nieco inaczej. Ze względu na niezwykłą reaktywność materiału na dotyk, użytkowanie portfela powoduje częste zmiany w rysunku na skórze, co jest wprost spektakularne i trzeba to zobaczyć na własne oczy.

Portfel wygląda i pachnie nieokiełznanie, ale to solidny kompan (również w podróży w kierunku zachodzącego słońca). Warto go złapać i oswoić!



384310



541310



2109310



1935310

SPRAWDŹ  
CO JESZCZE  
WYPRAWIAJĄ  
KOWBOJE!



# PORTFEL #369084

**DAWNO TEMU ZARÓWNO KOBIETY, JAK I MĘŻCZYŹNI NOSILI TORBY I SAKIEWKI PRZYMOCOWANE DO PASA. DLACZEGO DZISIAJ PANIE NOSZĄ TOREBKI, A PANOWIE RACZEJ NIE?**

**ROZMIAR:** 11,5 x 20,5 cm

**MATERIAŁ:** EKOSKÓRA GAIA

**MINIMALNE ZAMÓWIENIE:** 1 szt./kolor

**METODY ZNAKOWANIA:** tłoczenie, grawer laserem

- ✓ 2 kieszenie na banknoty
- ✓ 2 kieszenie na dokumenty
- ✓ 2 kieszenie zapinane na suwak
- ✓ 3 kieszenie na karty kredytowe
- ✓ zapinana na suwak wewnętrzna kieszeń na bilon
- ✓ pudełko papierowe



## CO ZROBIĆ Z RĘKAMI?

Torby i sakwy, noszone w średniowieczu u pasa, przeniosły się z czasem pod wierzchnie warstwy ubrania, dla ochrony przed ich kradzieżą. Wraz z upływem stuleci i zmianami w modzie, torebki ukryte w fałdach odzieży stały się integralną częścią strojów... męskich - jako kieszenie. Mężczyźni, jako bardziej mobilna część społeczeństwa, posiadali ich niekiedy bardzo wiele - przystosowanych swoją głębokością i rozmiarem do różnego typu zawartości. Kobiety musiały poradzić sobie inaczej, gdyż ich stroje, zarówno te reprezentacyjne, jak i codzienne, kieszeni nie miały lub miały bardzo niewielkie (czasem stricte ozdobne). W XVIII wieku pojawiła się mała torebka zwana reticule, która jest pra-prababcią wszystkich znanych nam torebek. Była odpowiedzią na suknie-kolumny w stylu empire, wąskie i bliskie ciało, w których fałdach nie dawało się niczego ukryć. Stała się nieodzowna z dwóch ważnych powodów - przechowywała niezbędne przedmioty gdy pani opuszczała domostwo oraz odpowiadała na odwieczną ludzką potrzebę "zrobienia czegoś z rękami". Dopiero w latach 20-tych ubiegłego wieku, wraz z wyzwoleniem się kobiet z gorsetów, pojawiły się stroje z dużymi kieszeniami. Na tyle dużymi, że zadowolone panie mogły w końcu przechadzać się z rękami w kieszeniach, ale to już inna historia...



## NA ZAWSZE RAZEM

Torebki zostały z nami na dobre i na pewno nie są dziś symbolem jakiegokolwiek braku. Wręcz przeciwnie. Są pożądanym i modnym akcesorium, a niektóre z nich potrafią kosztować kosmiczne pieniądze. Ciągłe jednak i zawsze - są praktyczne i użyteczne.

Czy nasz duży portfel z uchwycem to już torebka? Już tak. Jest na tyle pojemny, że oprócz pieniędzy i dokumentów zmieścimy tam również wiele innych rzeczy. Parę plastrów na wszelki wypadek, ulotkę z tej dobrej pizzerii, kolczyki, kluczki do skrzynki na listy i te dwanaście paragonów, które lepiej zatrzymać na jakiś czas - też.



OBEJRZYJ INNE DAMSKIE PORTFELE,  
KTÓRE POMIESZCZĄ WIELE!



363083



360082

## NAJDRÓŻSZA PISANKA NA ŚWIECIE

Najdroższą torebkę na świecie zrobiono z jaja emu, do którego ozdobienia użyto emalii z błękitnego pyłu z diamentów, 8 000 diamentów osadzonych w platynie i 24-karatowym złocie oraz pary kolczyków od Cartiera, które posłużyły jako zapięcie torebki. Wszystko to należy do jednej kobiety, która zapagnęła dać części swoich kosztowności drugie życie z okazji świąt wielkanocnych. Wnętrze torebki wyłożone jest kultową apaszką od Hermesa, a całość kosztowała właścicielkę 6,7 miliona dolarów. Projektantką jest Debbie Wingham, która specjalizuje się w projektach "najdroższych na świecie przedmiotów" dla miliarderów, m.in. z Dubaju.

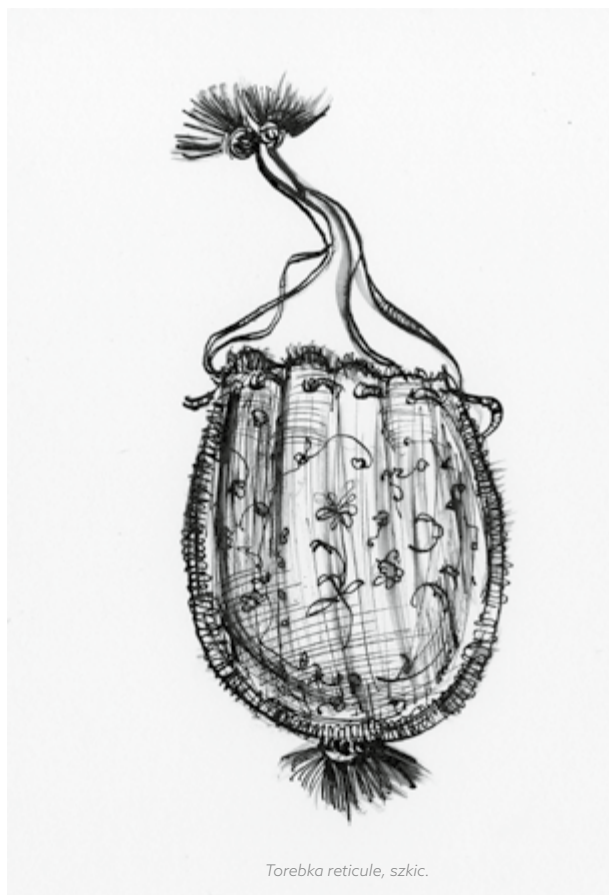

Torebka reticule, szkic.

# PORTFEL RFID #300013



PORTFEL O DOBRZE ZNANEJ SYLWETCE, JEDEN Z NAJCZĘŚCIEJ WYBIERANYCH UPOMINKÓW. ZNANYM ZWYCZAJEM JEST UMIESZCZANIE W PORTFELU, KTÓRY WRĘCZA SIĘ KOMUŚ W PREZENCIE, GROSIKA NA SZCZĘŚCIE.

**ROZMIAR:** 10 x 12,5 cm

**MATERIAŁ:** SKÓRA CLASSIC

**MINIMALNE ZAMÓWIENIE:** 1 szt./kolor

**METODY ZNAKOWANIA:** tłoczenie, tłoczenie kolorową folią, grawer laserem

- ✓ 2 kieszenie na banknoty
- ✓ 2 kieszenie transparentne
- ✓ 5 kieszeni na dokumenty
- ✓ 6 kieszeni na karty kredytowe
- ✓ kieszeń na bilon
- ✓ zabezpieczenie RFID
- ✓ pudełko drewniane

## PODARUJ BOGACTWO

Istnieje przesąd, że podarowanie w prezencie portfela, w którym znajdują się pieniądze lub inny amulet, "przyciągnie" do obdarowanego więcej pieniędzy. W tradycji chińskiej istnieją "grosiki na szczęście" - trzy monety z kwadratową dziurką, połączone ze sobą za pomocą czerwonej nici. W niektórych krajach europejskich, między innymi w Polsce, takim talizmanem jest karpia łuska, pozostała po kolacji wigilijnej. Irlandczycy mogliby włożyć do takiego portfela koniczynę - ale pięciolistną. Według dawnych wierzeń to właśnie pięciolistna koniczyna przynosi bogactwo temu, kto ją posiada. Jeśli rozbijesz lustro ze swoim odbiciem, odbije się to na twoim szczęściu przez siedem lat. Co się stanie laleczce voodoo - przydarzy się też osobie, którą laleczka ta reprezentuje. Lepiej nie stąpać po pękniętej powierzchni, bo "pęknie" coś w życiu...

**ZAPRASZAMY DO MINI-PRZEWODNIKA PO PRZESĄDACH I ZABOBONACH!**



358013



308013



356013



357013



330013



319013



### **CZARNY KOT** (poch. europejskie)

Choć koty często kojarzone były raczej ze szczęściem, a w starożytnym Egipcie czczono je nawet jak bogów, w XIII wieku sprawy przybrały gorszy obrót dla naszych ciemno umaszczonych futrzaków. Wtedy to papież Grzegorz IX wydał bullę, w której uznał je za „wcielienie szatana”. Od tego momentu czarne koty znalazły się w nieciekawej sytuacji, płonąc w ogniskach w dni święte, takie jak zapusty, pierwsza niedziela Wielkiego Postu, czy Wielkanoc. Stały się również symbolem czarnej magii, atrybutem czarownic oraz zwiastunami nieuchronnego pecha.

### **ODPUKAĆ W DREWNO** (poch. indo-europejskie i celtyckie)

Czy kiedykolwiek pukałeś/aś w drewno by odegnać licho? Ten przesąd wywodzi się ze starego pogańskiego przekonania, że w drzewach żyją dobre duchy, które można wezwać na pomoc, pukając do ich domu. Pukanie miało również spowodować, że duchy złe nie mogą usłyszeć mowy człowieka i wyrządzić mu krzywdy. W zależności od regionu przesąd ten może delikatnie się różnić, np. w Polsce jest to niemalowane drewno, w Turcji puka się dwukrotnie, a w Ameryce Łacińskiej - w drewno, które nie ma nóg (nie stół, krzesło itp.).

### **RZUCAĆ SÓL PRZEZ LEWE RAMIĘ** (poch. starożytne i judeo-chrześcijańskie)

To kolejny sposób na odegnanie zła. Już od czasów starożytnych ludzka wyobraźnia uosabiała prawą stronę jako właśnie... prawą, czyli dobrą. Analogicznie, z lewej strony, tej gorszej, atakowało zło - stamtąd pochodziły złe podszepty, chybione decyzje i nieszczęścia. Jako że sól przez całe stulecia była trudnym do zdobycia, drogim surowcem, rzucenie jej przez lewe ramię (tym samym złożenie pewnej ofiary), miało ustrzec przed szkodami większymi, niż utrata garści drogocennej przyprawy.



### **CZTEROLISTNA KONICZYŃKA** (poch. celtyckie)

Celtowie wierzyli, że czterolistna koniczyna ma magiczną moc i chroni przed pechem i złem. Wierzono również, że noszenie jej przy sobie pozwalało widzieć wróżki. Celtyckie wróżki były niebezpiecznymi małymi stworzeniami, które mogły płatać śmiertelne figle lub kraść dzieci, więc możliwość dostrzeżenia ich dawała szansę uniknięcia nieszczęścia.

Nie jest jednak wcale tak łatwo znaleźć czterolistną koniczynkę, co (oczywiście) sprawdzili naukowcy. Według badania przeprowadzonego w Szwajcarii prawdopodobieństwo wynosi 1:5000. Powodzenia!



**RZUĆ OKIEM NA  
INNE PORTFELE  
Z BLOKADĄ RFID!**



## ETUI NA KARTY KREDYTOWE RFID PIASKOWANE #944108



CZARNY GRANATOWY CZERWONY SREBRNY POMARAŃCZOWY

**ROZMIAR:** 6 x 9,5 x 1 cm

**MATERIAŁ:** ALUMINIUM

**MINIMALNE ZAMÓWIENIE:** 1 szt./kolor

**METODY ZNAKOWANIA:** grawer laserem, nadruk UV

- ✓ mieści 6-7 kart
- ✓ zabezpieczenie RFID
- ✓ certyfikat jakości TÜV
- ✓ pudełko papierowe

### TECHNOLOGIA RFID

Brzmi to skomplikowanie, ale każdy z nas miał z nią niejednokrotnie do czynienia, np. płacąc kartą w sklepie, korzystając z biletu miesięcznego w formie plastikowej karty czy otwierając drzwi do klatki lub domu z pomocą breloka.

### NA CZYM TO POLEGA?

System RFID (z ang. Radio-Frequency Identification) to, w telegraficznym skrócie, technologia oparta na nadajniku o niewielkiej pamięci (tagu RFID), zawierającym dane cyfrowe oraz odbiorniku, które te dane zdalnie odczytuje i zapisuje. Tag RFID składa się z chipa oraz dołączonej do niego anteny, która wykorzystuje energię fali radiowej emitowanej przez czytnik RFID. Dzięki tej konfiguracji tag odbiera sygnał z czytnika i odpowiada zwrotnie, przekazując informacje zapisane w chipie.

Ze względu na zasięg możliwego odczytu, zależny od częstotliwości fal radiowych, systemy RFID podzielić możemy na trzy typy.



## ETUI NA KARTY KREDYTOWE RFID SZCZOTKOWANE #944155



CZARNY BRĄZOWY SZARY



I WIĘCEJ!





- **LF (Low Frequency)**. System niskiej częstotliwości działa w zakresie częstotliwości od 30 kHz do 300 kHz. Generuje krótki zasięg odczytu wynoszący 10 cm, a jego prędkość odczytu jest niższa niż przy wyższych częstotliwościach. Używany np. w przypadku chipów dla zwierząt, kart dostępu czy kart płatniczych.
- **HF (High Frequency)**. System wysokiej częstotliwości działa na częstotliwościach od 3 do 30 MHz, a zasięgi odczytu wynoszą od 10 cm do 1 m (np. NFC - płatności zbliżeniowe smartfonem).
- **UHF (Ultra-High Frequency)** działa na częstotliwościach od 300 MHz do 3 GHz, a maksymalny zasięg odczytu wynosi 12 m. Stosowany m.in. w przeciwkradzieżowych systemach alarmowych.

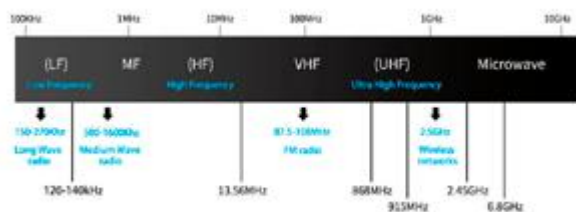

W przypadku kart płatniczych, technologia RFID umożliwia szybkie i wygodne płatności zbliżeniowe. Generuje to jednak również zagrożenie polegające na potencjalnej kradzieży pieniędzy. W praktyce, złodziejowi wystarczy smartfon z zainstalowaną aplikacją skanującą, a wtedy każdy, kto znajdzie się w jego zasięgu, narażony jest na takie niebezpieczeństwo. W tramwaju, w kolejce do kasy w sklepie, w restauracji - gdziekolwiek.

## POWSTRZYMUJĄC FALE

Michael Faraday odkrył w XIX wieku, iż zbudowany z materiału przewodzącego i pusty w środku obiekt nie dopuszcza do wnikięcia do jego środka pola elektrycznego i elektromagnetycznego. Na tej właśnie zasadzie działa nasze, wykonane z aluminium, etui. Fale elektromagnetyczne zostają zneutralizowane, a tagi kart RFID nie są w stanie nawiązać z nimi kontaktu. Karty płatnicze są więc chronione i bezpieczne, co my regularnie sami sprawdzamy i testujemy.

Przetestowaliśmy również mechanizm stopniowego wysuwania kart, dzięki czemu wiemy, że **dźwignia wysuwająca karty działa bez zarzutu nawet po 100 000 pociągnięć**. Dołożyliśmy wszelkich starań by wewnętrzne elementy etui zapobiegały niepożądanemu wypadaniu kart, a jednocześnie pozwalały gładko je wysunąć, kiedy to potrzebne.

## WIĘCEJ NIŻ ETUI

Na koniec - coś specjalnego!

Nasze etui może pomieścić więcej niż tylko karty płatnicze! Zamów dodatkową kieszonkę ze sztywnego plastiku (**produkt #208212301**), która wzbogaci etui o miejsce na parę banknotów. Bo nawet najbardziej zatwardziały fan płatności bezprzewodowych podejmie czasem spontaniczną decyzję na pchlim targu. A może gdzieś zabraknie prądu...?

Jeśli zaś chcesz mieć swoje etui zawsze na oku - polecamy uchwyt na AirTaga (**produkt #2096123**). Umieść swoje etui w jego mocnym uścisku i miej wszystko razem pod kontrolą.

# ETUI NA PASZPORT RFID #1301113

CZY WIESZ, ŻE PRZED TĄ WYMARZONĄ, DŁUGĄ PODRÓŻĄ PO AFRYCE, ZASZCZEPIĆ SIĘ MUSISZ NA ŻÓŁTĄ FEBRĘ, TĘŻEC, BŁONICĘ I KRZTUSIEC, POLIO, WZW TYPU A I B, DUR BRZUSZNY, WŚCIEKLIZNĘ I MALARIĘ?

**ROZMIAR:** 10 x 14 cm

**MATERIAŁ:** EKOSKÓRA SAFFIANO

**MINIMALNE ZAMÓWIENIE:** 50 szt./kolor

**METODY ZNAKOWANIA:** tłoczenie, tłoczenie kolorową folią, grawer laserem, nadruk UV

- ✓ 3 kieszenie na dokumenty
- ✓ 4 kieszenie na karty kredytowe
- ✓ kieszeń na paszport
- ✓ zabezpieczenie RFID
- ✓ pudełko papierowe





## PRZYBIJ PI(ECZ)ĄTKĘ!

Wielu podróżników lubi "kolekcjonować" w paszporcie stemple odwiedzanych przez siebie miejsc. Stanowią oni społeczności, które na forach internetowych chwalą się swoimi zdobyczami i dopingują nawzajem do podróży. Niektórzy wywołują zazdrość innych, mogąc pochwalić się pieczętkami, które są szczególnie trudne do zdobycia. Są to np. Wyspy Wielkanocne, na których ląduje jeden samolot dziennie, tylko ze stolicy Chile - Santiago. Jest to Bhutan, którego lotnisko położone jest w Himalajach, a lądowanie na nim jest tak trudne, że niewielu pilotów na świecie ma do tego uprawnienia. Albo najbardziej osamotniona na świecie wysepka wulkaniczna Tristan da Cunha, do której płyne się z wybrzeża RPA nawet do 10 dni. I wreszcie - wyspy Marshalla, które z powodu wywołanego zmianami klimatycznymi podwyższenia poziomu mórz - wkrótce mogą zniknąć pod wodą.



ZE MNA  
BEZPIECZNIEJ!



## ŻÓLTE PAPIERY, SPOKOJNA GŁOWA

Aby wszystko było dobrze udokumentowane i w jednym miejscu, warto przedtem poprosić lekarza o Międzynarodową Książeczkę Szczepień (International Certificate of Vaccination and Prophylaxis), która jest oficjalnym dokumentem potwierdzającym przebycie szczepień lub innej formy profilaktyki przed podróżą. Tzw. "żółta książeczka" to swoisty paszport medyczny, równie ważny, jak właściwy paszport. Spokojna głowa, można jechać.

Nie zapomnij zebrać pamiątkowych pieczętek!



209119



945052



208013



## BEZPIECZEŃSTWO PRZED WSZYSTKIM!

CAŁE MNÓSTWO PRODUKTÓW, KTÓRE  
WEŹMIESZ W PODRÓŻ!



## PLECAK NA LAPTOP #1707034

TO JEST PLECAK, KTÓRY (Z)NIESIE WIELE. SOLIDNY TOWARZYSZ WYMAGAJĄCYCH WĘDRÓWEK. MOŻE BYĆ MOKRO, MOŻE BYĆ SZORSTKO - ON TO WYTRZYMA. ZNIESIE DESZCZ, ZNIESIE ŚNIEG.





**ROZMIAR:** (37L) 39 x 47 x 25 cm  
**MATERIAŁ:** POLIESTER 1680D  
**MINIMALNE ZAMÓWIENIE:** 1 szt./kolor  
**METODY ZNAKOWANIA:** termotransfer

- ✓ kieszeń na laptop 17"
- ✓ wyjście na słuchawki
- ✓ brelok na klucze
- ✓ uchwyt na okulary
- ✓ 4 kieszenie z siatki
- ✓ 3 uchwyty na długopisy
- ✓ 3 kieszenie na dokumenty
- ✓ 5 kieszeni zapinanych na suwak
- ✓ paski regulujące objętość

## 50 RODZAJÓW ŚNIEGU

Niektórzy rozplývają się nad białymi krajobrazami, inni mniej. Są jednak ludzie, dla których śnieg jest zjawiskiem tak nieuchronnym i wpływającym na każdy aspekt życia, że określenia na niego stanowią sporą część słownictwa w danym języku.



Mieszkańcy północy globu, m.in. Sami w Skandynawii czy Inuici na Alasce, mają takich słów około 50. Język fiński z kolei jest w stanie opisać śnieg i lód na blisko 40 sposobów, zawierając

osobne określenia na np. śnieg opadający na powierzchnię wody - *hyhmä*, cienką warstwę świeżego śniegu na lodzie - *iljanne*, czy lód pokryty szronem - *tökkö*.

## DUCHY I OWCE

Okazało się jednak, że zupełnie inna nacja mówi językiem, zawierającym największą ilość słów związanych ze śniegiem, zimnem i nieprzychylną pogodą (która najwyraźniej była i jest często dysku-

towanym tematem). Naukowcy z Uniwersytetu w Glasgow pracują nad projektem, mającym na celu opracowanie tezaurusu wszystkich szkockich słów używanych na przestrzeni dziejów. Wytropili ponad 400 dziwacznych, mniej znanych sposobów opisywania zimowej pogody i towarzyszących jej okoliczności (można je znaleźć na stronie [scotsthesaurus.org](http://scotsthesaurus.org)). Takich jak np. *flukra* - duże płatki śniegu, *spitters* - małe płatki śniegu, *snaw-breaker* - czyli owca, która toruje drogę w wysokim śniegu reszcie stada, *snaw-ghast* - czyli zaspą wyglądająca jak duch, i w końcu *snaw-smoor* - uduszenie przez śnieg...



## MAMY WIĘCEJ SUPER PLECAKÓW!



1243087



697034



699034



2100346

## GDZIE NAJMILEJ?

Organizacja ochrony praw pasażerów linii lotniczych, AirHelp, od lat prowadzi badania jakości lotnisk oraz obsługi podróżnych, podsumowując je publikowanymi każdego roku rankingami. Pod uwagę brane jest ok. 200 najczęściej odwiedzanych lotnisk oraz takie czynniki jak punktualność, opinie pasażerów oraz oferta handlowa i gastronomiczna.

Według badania z 2023 roku, 3 najlepsze lotniska na świecie to (kolejno) Muscat w Omanie, Recife/Guararapes w Brazylii i Cape Town w RPA. W Europie zaś na podium znalazły się: Bilbao w Hiszpanii, Vantaa w Finlandii oraz... lotnisko im. Lecha Wałęsy w Gdańsku.



ZOBACZ JE WSZYSTKIE!

**ROZMIAR:** (17L) 36 x 50 x 12 cm  
**MATERIAŁ:** POLIESTER 1680D, EKOSKÓRA  
**MINIMALNE ZAMÓWIENIE:** 1 szt./kolor  
**METODY ZNAKOWANIA:** tłoczenie, termotransfer

- ✓ kieszonka na laptop 15"
- ✓ 2 kieszonki z siatki
- ✓ 2 uchwyty
- ✓ 3 kieszonki zapinane na suwak
- ✓ 4 pojemne kieszonki
- ✓ pasek mocujący do uchwyty walizki
- ✓ kieszonka na tablet
- ✓ zewnętrzny port ładowania USB



## PLECAK NA LAPTOP #1907034

**KOMPAKTOWY PLECAK, KTÓRY POLUBI SIĘ Z TWOJĄ WALIZKĄ. PRZYMOCOWANY DO JEJ UCHWYTU, POZWOLI CI PRZEMIESZCZAĆ SIĘ W STRONĘ BRAMKI ZWINNIE JAK KOT. PRZYGODA ZACZYNA SIĘ JUŻ NA SAMYM LOTNISKU. SĄ BOWIEM TAKIE PORTY LOTNICZE, GDZIE ZADBANO O TO, BY UMIŁIĆ PODRÓŻNYM OCZEKIWANIE NA BOARDING.**

### ŚWIATŁO I DŹWIĘK

Lotnisko w amerykańskim Portland posiada własne niewielkie kino - Hollywood Theater. Pomimo nazwy, nie zobaczymy tam wielkich produkcji, ale niezależne filmy krótkometrażowe oraz dokumentalne. Wstęp jest darmowy, a kino, jako placówka non-profit, jest otwarte na zgłaszanie produkcji filmowych do wyświetlenia na ich ekranie. Inne amerykańskie miasto - Detroit - podróżnym przemieszczającym się między terminalami oferuje prawdziwe widowisko światła i dźwięku. Tunel wyłożony jest szkłem formowanym w topograficzne wzory oraz oświetlony światłami LED, które, nieco psychodelicznie, mieniają się i płyną po ścianach przy akompaniamencie nastrojowej muzyki.

### ODLOTOWE MUZEA

Są lotniska oferujące możliwość odwiedzenia zlokalizowanych na ich terenie muzeów. Jednym z nich jest lotnisko w Istambule, gdzie za 10 euro zwiedzić można potężną, nowoczesną ekspozycję nt. wieków tureckiej kultury. Lotnisko w Atenach zaprasza w bezpłatną podróż aż do okresu neolitu. Ekspozycji w ateńskim muzeum jest niemal 2 000, a wszystkie wydobyte zostały podczas budowy lotniska (!). Lotnisko Schiphol w Amsterdamie, we współpracy z cenionym Rijksmuseum, stworzyło Rijksmuseum Amsterdam Schiphol - bezpłatne muzeum i galerię, dzięki którym pasażerowie mogą zapoznać się z holenderską sztuką i kulturą. W muzeum znajduje się stała wystawa holenderskich mistrzów, a także stale zmieniająca się wystawa czasowa.

### A W MIEŚCIE LWA SINGA-PORA...

Opowiadając o atrakcjach oferowanych przez porty lotnicze, nie sposób nie wspomnieć o tym uważanym za najwspanialszy na świecie - Chiangi w Singapurze. Jest to rozległy kompleks, wypełniony bajkowo zaaranżowanymi przestrzeniami rozrywki i relaksu. Całe lotnisko zieleni się i kwitnie bogatą tropikalną roślinnością. Nie zabrakło tam również wodospadów, parku motyli, ogrodu ważek, pola słoneczników czy pustynnego tarasu pełnego kaktusów. Dzieci i dorośli mogą rozerwać się na trampolinach, w parku linowym i zjechać z wysokiej na cztery piętra zjeżdżalni. Natura i rozrywka płynnie przeplatają się ze sztuką nowoczesną, lotnisko wypełnione jest instalacjami znanych artystów, iluminacjami oraz multimedialnymi widowiskami. Pragnący odpoczynku mają do dyspozycji strefy snu, spa, baseny, kina oraz ogrody na świeżym powietrzu.

Tak to można latać...

# PLECAK NA LAPTOP #2099345

TEN DZIELNY PLECAK SPRAWDZI SIĘ DOSKONALE W BARDZIEJ LUB MNIEJ OFICJALNYCH PODRÓŻACH, ALE CO BY BYŁO, GDYBY W TRASIE ZEPSUŁ SIĘ NAGLE SAMOCHÓD...? POŚRODKU NICZEGO...

...wtedy rozwiązaniem mogłaby stać się stara, poczciwa instytucja autostopu.

## AUTOSTOP KIEDYŚ

Polska (wtedy Polska Rzeczpospolita Ludowa) była pierwszym krajem na świecie, w którym zalegalizowano i zinstytucjonalizowano autostop. Pod koniec lat pięćdziesiątych ubiegłego wieku powstał Społeczny Komitet Autostopu. Aby zostać jego członkiem należało posiadać 200 zł na książeczkę oszczędnościowej, zakupić na pocztę legitymację autostopowicza Dookoła świata oraz zarejestrować się, by zostać objętym ubezpieczeniem od nieszczęśliwych wypadków. W legitymacji-książeczce zapisywało się przebyte trasy i noclegi, a kierowcom, którzy dawali podwózkę autostopowiczom, wręczało się wycięte ze środka kupony z odpowiednią liczbą kilometrów. Miało to zachęcać do zabierania kolejnych autostopowiczów - osoba zmotoryzowana, która uzbierała odpowiednią pulę kilometrów w kuponach, mogła przystąpić do loterii i wygrać atrakcyjne nagrody. „Kierowca roku” otrzymywał samochód marki Syrena.

## ... I DZIŚ

Pomimo upływu dziesiątek lat, autostop w Polsce wciąż ma się dobrze. Na poboczach nadal zobaczyć można ludzi drogi, którzy, zwłaszcza latem, machają do kierowców własnoręcznie wypisanymi szyldami z nazwami miast. Autostop przybrał również nową formę w postaci cyklicznie odbywających się wyścigów autostopowych, z których największym jest wyruszający co roku z Wrocławia Auto Stop Race. Bierze w nim udział ponad 1000 uczestników, głównie studentów, którzy ścigają się w parach, by jak najszybciej dotrzeć do wyznaczonego miejsca. Ścigali się już m.in. do Włoch, Chorwacji, Grecji czy Hiszpanii. Po dotarciu wszystkich uczestników do wyznaczonego punktu rozpoczyna się klikudniowa wspólna celebrowanie zakończonej podróży.

Aż chce się zacząć pakować plecak!





*„Wszak istnieje coś takiego jak zarażenie podróżą i jest to rodzaj choroby w gruncie rzeczy nieuleczalnej”.*  
*Ryszard Kapuściński, „Podróże z Herodotem”*



**ROZMIAR:** (20L) 35 x 50 x 14 cm

**MATERIAŁ:** POLIESTER 900D Z POWŁOKĄ PU

**MINIMALNE ZAMÓWIENIE:** 1 szt./kolor

**METODY ZNAKOWANIA:** tłoczenie, grawer laserem, termotransfer

- ✓ kieszonka na laptop 15"4"
- ✓ 3 kieszenie na dokumenty
- ✓ 5 kieszeni zamykanych na suwak
- ✓ pasek mocujący do uchwyty walizki
- ✓ zewnętrzna kieszeń w klapie, zamykana na suwak
- ✓ 2 kieszenie z siatki
- ✓ zewnętrzny port ładowania USB
- ✓ 2 uchwyty na długopisy



FSO Syrena



## PLECAK NA LAPTOP #1239125

CZĘSTO MNIEJ ZNACZY WIĘCEJ, ZWŁASZCZA W MIEJSKIEJ DŻUNGLI. NASZ PLECAK JEST DYSKRETNY I LEKKI, A TO BARDZO ISTOTNE, GDY JEDZIESZ DO PRACY NA ROWERZE. NIKOGO JUŻ NIE DZIWI WIDOK SZYKOWNYCH LUDZI Z PLECAKIEM NA PLECACH, PRZEMIERZAJĄCYCH MIASTO O PORANKU.

ROZMIAR: (16L) 28 x 40 x 11,5 cm

MATERIAŁ: POLIESTER 1580D

MINIMALNE ZAMÓWIENIE: 1 szt./kolor

METODY ZNAKOWANIA: termotransfer

- ✓ kieszonka na laptop 15"
- ✓ 3 kieszenie zapinane na suwak
- ✓ zewnętrzny port ładowania USB



ZOBACZ! SUPER WORKI, PLECAKI I INNE TAKIE!



1232105



604086



1245154



## ROWEREM DO PRACY

W Amsterdamie 43% zatrudnionych jeździ do pracy rowerem. Ułatwia to oczywiście infrastruktura - stolica Niderlandów może poszczycić się ponad 500 km ścieżek rowerowych i bardzo dobrą sygnalizacją świetlną. Zaraz po nim plasuje się duńska Kopenhaga, gdzie do pracy pedałuje codziennie 37% wszystkich pracowników. Równie przyjaznymi dla rowerzystów miastami są Utrecht (Niderlandy), Berlin (Niemcy), Antwerpia (Belgia) czy Malmö (Szwecja).

Codziennie pedałowanie pozwala nie tylko sporo zaoszczędzić na paliwie, ale jest też niezmiernie korzystne dla zdrowia i środowiska. Trzy godziny w tygodniu spędzone na rowerze zmniejszają ryzyko zawału serca o 50%! Po odpowiednim przygotowaniu da się jeździć do pracy w deszczu, upale czy nawet zimą. W Norwegii zaś da się jeździć nawet pod górkę - nie pedałując...

## POD GÓRKĘ BEZ ZADYSZKI

Wystarczy jeden kreatywny, zmęczony rowerzysta, żeby wpaść na genialny pomysł. Nazywa się Jarle Wanvik i jest konstruktorem jedyne go wyciągu dla rowerów na świecie, który znajduje się w norweskim Trondheim. Wanvik miał już dość tego, że dojeżdżając codziennie rowerem do pracy, już po pokonaniu pierwszego pagórka jest spocony i zmęczony. Wymyślił więc i skonstruował montowany w krawężniku wyciąg zabierający rowerzystów na szczyt. Wystarczy prawą nogą włączyć mechanizm, przesunąć stopę na podporękę (lewa stopa wciąż spoczywa na pedale) i dać się pociągnąć przez zainstalowany wzdłuż chodnika taśmociąg aż na samą górę. Wyciąg otwarto w 1993 roku, działa po dziś dzień i jest nie tylko nieocenioną pomocą dla mieszkańców, ale i atrakcją turystyczną. Korzystanie z niego jest bezpłatne, dla wszystkich!



*„Tell everybody I'm on  
my way. New friends and  
new places to see”.  
Phil Collins, „On My Way”*



# EKO PLECAK RPET #1268159

TO JEST PLECAK Z MISJĄ. PLECAK, KTÓRY UDOWADNIA, ŻE MOŻNA. ZROBIONY ZE ŚMIECI, KTÓRE NIE STAŁY SIĘ ZATRUWAJĄCĄ ŚRODOWISKO TOKSYCZNĄ MASĄ. TRAFIŁY TAM, GDZIE TRZEBA - DO ZAKŁADU RECYKLINGU TWORZYW SZTUCZNYCH, GDZIE WYKONANO Z NICH PRZĘDZĘ, Z KTÓREJ ZROBIONY ZOSTAŁ NASZ PLECAK.

**ROZMIAR:** (10L) 29 x 41 x 11 cm

**MATERIAŁ:** POLIESTER Z RECYKLINGU R-PET

**MINIMALNE ZAMÓWIENIE:** 1 szt./kolor

**METODY ZNAKOWANIA:** termotransfer

- ✓ kieszeń na laptop 15,4"
- ✓ 2 kieszenie na dokumenty
- ✓ 2 kieszenie zapinane na suwak
- ✓ uchwyt na długopis
- ✓ pasek mocujący do uchwytu walizki
- ✓ kieszeń na telefon

## KLIMAT SIĘ ZMIENIA

Na naszych oczach. Zmianom ulegają też ekosystemy, znikają pewne gatunki roślin i zwierząt. Cząsteczki nanoplastiku są wszędzie - w wodzie, powietrzu i naszym pożywieniu. Nie da się dłużej oszukiwać samych siebie, że wszystko jest w porządku. Ekologia nie jest już modą czy trendem - jest koniecznością. Jako ludzkość dopiero się uczymy, jak mądrze dbać o nasze zasoby i nasz dom - Ziemię. Przed nami jeszcze wiele nauki, ale każdy krok w dobrą stronę i każda mała decyzja, są bardzo ważne.

## CO TO JEST RPET?

PET, czyli poli(etylenotereftalan), to jedna z najczęściej stosowanych form plastiku. Najpopularniejszym i powszechnie znanym produktem z niego wytwarzanym są butelki PET, w których sprzedaje się napoje czy wodę mineralną.

Materiał RPET to nic innego jak materiał wtórny, powstały po recyklingu zużytych butelek i innych produktów z PET. Jest to polimer w formie włókien, z których następnie powstaje tkanina służąca do produkcji różnego rodzaju tekstyliów.



**JESTEM Z RPET\*!**

*\*materiału wytwarzanego ze zużytych plastikowych butelek po napojach*



„Cieszymy się, że jesteśmy na tym świecie.  
Jesteśmy związani z nim niezliczonymi nićmi,  
które rozciągają się od ziemi do gwiazd”.

Rabindranath Tagore

## GDY CI ZIMNO, POMOGA BUTELKI!

Tak, nie pomyliliśmy się. Oprócz takich produktów jak np. nasz plecak, przędzy RPET używa się również coraz częściej do produkcji odzieży turystycznej i sportowej, takiej jak komplety narciarskie, kurtki czy polary. Na wyprodukowanie jednej bluzy z polaru potrzeba około 35 butelek PET. Czy wiesz ile takich bluz znalazłoby się w Twojej szafie w ciągu roku...?



Przetwarzanie butelek PET w RPET to wciąż rozwijająca się gałąź recyklingu, daje jednak duże nadzieje na przyszłość. Produkcja wtórna pozwala na obniżenie emisji CO2 nawet do 70% w porównaniu do produkcji konwencjonalnego PET. Szerokie stosowanie tego procesu pozwoli również na znaczne zmniejszenie ilości odpadów na wysypiskach i nie tylko. Dodatkowo - wytwarzanie produktów z materiałów recyklingowanych oznacza mniejsze zużycie surowców naturalnych, a tym samym mniejszą presję na środowisko.

## DRUGIE ŻYCIE

Nasz plecak jest więc drugim życiem wielu butelek. Być może my sami przyczyniliśmy się do jego powstania - możemy z dumą powiedzieć, że wspieramy organizację zajmującą się odłowem śmieci z Bałtyku.

Wszyscy powinniśmy pamiętać, by zużyta przez nas plastikowa butelka po wodzie, czy innym napoju, zawsze znalazła się we właściwie oznaczonym koszu na śmieci. **Zawsze.**





## TORBA-PLECAK NA LAPTOP #548135

MIEJSCE PRACY MOŻE BYĆ NIEKIEDY TAKIE PIĘKNE. SZUM MORSKICH FAL, ŚPIEW PTAKÓW, OCEANICZNA BRYZA. PO PORANNEJ KAWIE I PRZECZYTANIU NEWSÓW CZAS ZAMKNAĆ LAPTOP I IŚĆ DO PRACY. LICZYĆ FOKI...

**ROZMIAR:** (24L) 46 x 35 x 12 cm

**MATERIAŁ:** NYLON

**MINIMALNE ZAMÓWIENIE:** 1 szt./kolor

**METODY ZNAKOWANIA:** grawer laserem, termotransfer

- ✓ kieszeń na laptop 17"
- ✓ chowane uchwyty
- ✓ chowane szelki
- ✓ kieszeń na dokumenty
- ✓ 6 kieszeni zapinanych na suwak
- ✓ pasek na ramię



## NAJLEPSZA PRACA ŚWIATA

Według badań przeprowadzonych na Uniwersytecie Lancaster, 42% pracowników nie ma w swoim miejscu pracy dostępu do okna, przez które mogliby spojrzeć na zieleń. Przebywanie w miejscu pracy zbyt jasnym, głośnym lub zatłoczonym powoduje, że wzrasta poziom stresu, a co za tym idzie - kortyzolu, który upośledza działanie całego ludzkiego organizmu. Może to powodować nadciśnienie, bóle głowy, nadwagę oraz choroby wieńcowe. Znalazienie miejsca na pracę z dala od zgiełku codziennego życia w mieście i wyeliminowanie większości czynników stresogennych, pozwala odetchnąć i podreperować zdrowie fizyczne i psychiczne. Są szczęśliwcy, którym udaje się połączyć pracę z najlepszym odpoczynkiem i przygodą życia, gdy obejmują stanowisko opiekuna wyspy rozpoczynając "najlepszą pracę świata".



## W TROPIKALNYM RAJU

Tak, jak w 2009 roku udało się to Brytyjczykowi Benowi Southalowi, który wystartował w konkursie zorganizowanym przez australijską organizację Tourism and Events Queensland. Kampania promocyjna skierowana była na cały świat i nosiła właśnie tytuł "The best job in the world". Stawką był sześciomiesięczny kontrakt na stanowisku Opiekuna Wysp Wielkiej

Rafy Koralowej, a do obowiązków należało odwiedzenie ponad 100 wysepek rejonu Queensland, publikowanie bloga, robienie zdjęć i filmów (również podczas nurkowania) oraz umieszczanie ich w mediach społecznościowych.

Ben pokonał ponad 35 000 kandydatów z ok. 200 krajów świata i dzięki temu przeżył przygodę swojego życia (a także nieźle zarobił!). Zwiedzanie w tropikach, nurkowanie, a wieczorem publikowanie relacji w social mediach - to naprawdę brzmi jak praca marzeń... Od tamtej pory kampanie tego typu pojawiają się regularnie i zawsze trwa jakiś nabór na opiekuna wyspy. Zdarzają się również kampanie prowadzone prywatnie przez właścicieli rajszych wysepek, których często "nie ma w domu".

## W WYMARZONEJ SAMOTNI

Marzysz o innych rejonach niż tropikalne? Takie oferty również są dostępne. W 2023 roku odszedł na emeryturę pochodzący z Glasgow Jonathan Grant, który rzucił pracę w branży budowlanej, by przez 13 lat opiekować się trzema szkockimi wyspami - Mingulay, Pabbay i Berneray. Ostatni mieszkańcy opuścili wysepki w latach osiemdziesiątych ubiegłego wieku, więc, nie licząc rzadkich wizyt śmiałych turystów, kompanami Jonathana były głównie foki, rekiny i ptaki morskie, takie jak maskonury i brzytwodzioby. Jonathan zaczynał swą pracę na wyspach w kwietniu każdego roku (wcześniej dostanie się na nie jest niezwykle trudne z powodu pogody), a kończył jesienią. Do jego obowiązków należała m.in. ocena liczebności populacji zwierząt, ocena ogólnego stanu przyrody, a także stanowisk archeologicznych (ruiny domostw dawnych mieszkańców) i raportowanie swoich spostrzeżeń instytucji National Trust for Scotland. Jonathan odszedł szczęśliwy, mówiąc w wywiadzie dla BBC: "To była dla mnie najlepsza możliwa praca na świecie. Pora by doświadczył tego ktoś młodszy".

Może więc surowa, majestatycznie piękna Szkocja...?

## FAJNYCH TOREB CIĄG DALSZY:



628034



1250105



737034





## TECZKA NA LAPTOP #698034

OD RZYMSKICH LEGIONISTÓW, PRZEZ DOWNING STREET, PO DZISIEJSZĄ WYGODNĄ TECZKĘ NA LAPTOPA. ZAPRASZAMY W KRÓTKĄ, FASCYNUJĄCĄ PODRÓŻ PRZEZ WIEKI, BY LEPIEJ ZROZUMIEĆ... TECZKĘ.

**ROZMIAR:** (18L) 41 x 31 x 15 cm

**MATERIAŁ:** POLIESTER 1680D

**MINIMALNE ZAMÓWIENIE:** 1 szt./kolor

**METODY ZNAKOWANIA:** tłoczenie, tłoczenie kolorową folią, grawer laserem, termotransfer

- ✓ kieszonka na laptop 15,6"
- ✓ 3 uchwyty na pióra
- ✓ 8 kieszeni zapinanych na suwak
- ✓ 2 kieszenie na dokumenty
- ✓ kieszonka na telefon
- ✓ kieszonka na wizytówki osobiste
- ✓ pasek mocujący do uchwytu walizki
- ✓ pasek na ramię



WIĘCEJ NA STRONIE.  
ZAJRZYJ DO NAS!



## OD KANAPEK DO BUDŻETU

Zaczął się w latach 100-300 n.e. od rzymskiego loculus (małe miejsce), które było teczką noszoną przez rzymskich żołnierzy jako część ich bagażu. Były one wykonane ze skóry koziej lub cielęcej i posiadały zamykaną przednią klapę. Loculus skrywał żołnierskie racje żywnościowe oraz przedmioty osobiste. W XV wieku, chociaż Imperium Rzymskie już upadło, teczka nadal ma się dobrze i używana jest nawet przez dzieci w wieku szkolnym, co wiemy chociażby ze sztuk Szekspira. Przełom nastąpił w XVII wieku - pojawiły się kieszenie (na stronie 26 przeczytasz jaki wpływ miały kieszenie na modę i wygodę kobiecą). Teczki nie były już tak niezbędne, stały się więc bardziej wyspecjalizowane, jak np. teczka lekarska czy żołnierska. Te należące do żołnierzy armii Napoleona czy Amerykanów podczas wojny secesyjnej miały dodatkowo szelki na ramiona (zobacz nasz torbo-plecak na stronie 44).

Mniej więcej w tym samym czasie, w 1860 roku, premier Wielkiej Brytanii, rezydujący na ulicy Downing Street 10, zapoczątkował coroczny rytuał prezentacji ustalonego na przyszły rok budżetu, w formie dokumentów zamkniętych w czerwonej skórzanej teczce (słowo "budżet" wywodzi się od łacińskiego bolga, co oznacza właśnie skórzaną torbę lub teczkę). Tradycja ta przetrwała następne 150 lat, czyniąc teczkę synonimem finansów, gospodarki i biznesu.

## MINI-BIURO

Teczka, w swojej najsztudniejszej formie zwana też aktówką (od akt noszonych przez prawników), długo była rozwiązaniem, które wysyłało jasny sygnał do współpracowników, klientów i w zasadzie wszystkich osób, z którymi wchodziło się w interakcję: „ma teczkę, musi być ważny”. Dziś moda biznesowa znacząco wyluzowała i choć designerskie aktówki nadal coś znaczą, większość ludzi przeniósł się do plecaka lub nowoczesnych, wygodnych teczek (takich jak nasza!). Najważniejszą bowiem funkcją w XXI wieku jest miejsce na laptopa, który stał się przenośnym biurem.

*„Posiada się na dobre tylko to,  
czego się nie przestaje  
potrzebować”.*  
*Antoine de Saint-Exupéry*  
*„Mały książę”*



# PIÓRA Z KAMIENIAMI SZLACHETNYMI

METAFORYCZNIE TO KROPLE PREHISTORII. GEOLOGICZNIE TO SUKCYNIT, KOPALNA ŻYWICA DRZEW IGLASTYCH. WEDŁUG ASTROLOGII JEST TO KAMIEŃ PRZYPIŚANY OSOBOM SPOD ZNAKU BARANA, MIMO IŻ, MERYTORYCZNIE RZECZ BIORĄC, KAMIENIEM NIE JEST. BURSZTYN.



## ZESTAW PIÓR Z BURSZTYNEM #1235036

ROZMIAR: 18 x 5,5 x 3 cm

MATERIAŁ: METAL, SATIN FINISH

MINIMALNE ZAMÓWIENIE: 1 szt./kolor

METODY ZNAKOWANIA: grawer laserem, nadruk UV

- ✓ zawiera pióro kulkowe i długopis
- ✓ kolor wkładu - niebieski
- ✓ pudełko

A MOŻE BARDZIEJ KLASYCZNY LOOK?



980036



982036



2070036



1290036  
**OBSYDIAN**



1288036  
**AMETYST**

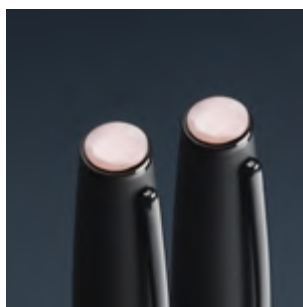

1286036  
**OPAL**



1284036  
**KRZEMIEN PASIASTY**



1289036  
**AGAT**



2094036  
**WĘGIEL KAMIENNY**



1285036  
**KORAL**



1236036  
**KRYSTAŁ**

### ZŁOTO Z GŁĘBIN

Bursztyn nie jest złożoną z minerałów skałą, lecz mineraloidem powstałym z żywicy drzew iglastych sprzed dziesiątek milionów lat. Nazywany jest "bałtyckim złotem", gdyż to Morze Bałtyckie właśnie jest jednym z najważniejszych jego źródeł, a ponadto, bursztyn bałtycki uważany jest za najpiękniejszy na świecie. W największych ilościach występuje pomiędzy Gdańskiem a litewską Kłajpedą, ale nie tylko. Bogate złoża bursztynu znaleźć można również w rejonach oddalonych od Morza Bałtyckiego nawet o setki kilometrów!

Świat w erze eocenu wyglądał wszak nieco inaczej.

### BURSZTYN BURSZTYNOWI NIERÓWNY

Bursztyn kojarzy się w pierwszej kolejności z bryłką w kolorze koniaku. Tymczasem znanych i opisanych jest ponad 200 odmian barwnych naturalnego bursztynu bałtyckiego - od niebieskawej, zielonkawej, beżowej i brązowej, poprzez różne odcienie żółci do barwy białej. Najrzadszą z tych odmian jest właśnie biała - stąd wynika rów-

nież jej wysoka cena. Najcenniejsze jednak, i najbardziej poszukiwane przez kolekcjonerów, są bryłki bursztynu zawierające inkluzje - zatopione w żywicy okazy fauny i flory, takie jak owady latające, skorpiony, węże lub... pióra dinozaurów.

### PARK JURAJSKI?

Pamiętacie film "Park jurajski"? Chcielibyśmy Państwa nieco uspokoić - wszystkie odnajdowane do tej pory zatopione w bursztynie komary to mumie, z których pozostał chitynowy pancerzyk i nic więcej. Naukowcom nie udało się więc do tej pory pobrać żadnych próbek DNA z epoki dinozaurów. Tym bardziej, że zdecydowana większość próbek jest znacznie młodsza i komary te nigdy nie miały szansy dinozaurów spotkać.

Istnieje jednakże libańskie znalezisko dwóch komarów zamkniętych w bursztynie sprzed 130 mln lat. Wtedy Ziemią władowały właśnie dinozaury. W ich pancerzykach zachowała się odrobina krwi. Z próbki niewiele da się w tej chwili odczytać, ale technologia rozwija się w niesamowitym tempie... Wszystko przed nami?



# ORGANIZER Z POWER BANKIEM

## #547130

CIĄG PRZYPADKÓW - POCZĄWSZY OD MIŁOŚCI DO HISZPANII WYBUCHŁEJ PODCZAS WYMIANY STUDENCKIEJ, A SKOŃCZYWSZY NA BRAKU PIECA W LABORATORIUM - SPOWODOWAŁ, ŻE OLGA MALINKIEWICZ MA OGIEMNE SZANSE NA NAGRODĘ NOBLA W DZIEDZINIE FIZYKI.

ROZMIAR: (A5) 18 x 22,5 cm

MATERIAŁ: EKOSKÓRA MERIDA, PŁÓTNO

MINIMALNE ZAMÓWIENIE: 1 szt./kolor

METODY ZNAKOWANIA: tłoczenie, grawer laserem

- ✓ Power Bank klasy A 5000 mAh
- ✓ kieszeń na telefon
- ✓ kieszeń zewnętrzna
- ✓ 3 kieszenie na karty kredytowe
- ✓ Power Bank z uniwersalną wtyczką
- ✓ stojak na tablet
- ✓ uchwyt na długopis
- ✓ uchwyty na gadżety
- ✓ zamknięcie na magnes
- ✓ zawiera wymienny notes
- ✓ ładowanie bezprzewodowe
- ✓ pudełko papierowe



A MOŻE BY TAK...?



893091



892091

*„Energy, energy, energy.  
Yeah, yeah.”  
Beyoncé, „Energy”*

## CIĄG POMYŚLNYCH PRZYPADKÓW

Perowskity zostały odkryte na Uralu w latach 30-tych ubiegłego wieku. I tyle. Nie służyły nauce, nie były wykorzystywane w żadnym celu, choć wiadano, że dobrze absorbują promienie słoneczne i przewodzą prąd. Do czasu, aż Olga Malinkiewicz rozpoczęła eksperymenty nad wykorzystaniem ich do produkcji nowego typu ogniów fotowoltaicznych. Początkowo jej zespół próbował użyć perowskitów w taki sam sposób, w jaki produkuje się tradycyjne panele krzemowe - na szkle. Jednak, by wytworzyć taki panel, potrzebny był piec osiągający temperaturę 500 stopni Celsjusza. Uniwersytet, na którym pracowali w tym czasie, nie posiadał takowego, więc Olga zdecydowała się spróbować na elastycznym podłożu i bez udziału wysokiej temperatury. To był dzień, który zrewolucjonizował podejście do magazynowania energii słonecznej.

## GDZIE TEN ŻUBR?

Nowy typ paneli słonecznych ma grubość jednej dziesiątej ludzkiego włosa i dużo lepszą absorpcję światła (a co za tym idzie wydajność) niż panele krzemowe. Pochłaniają nawet sztuczne światło! W efekcie, wachlarz przyszłych rozwiązań i typów paneli słonecznych, które mogą pojawić się na rynku, jest nadzwyczajnie szeroki. Można będzie pokrywać perowskitami karoserię samochodów, elewacje budynków, umieszczać je w konstrukcji okien, na planekach ciężarówek czy żaglach. Już teraz żubry z Puszczy Białowieskiej noszą obroże GPS pokryte perowskitami, co pozwala na rezygnację z baterii, lepszą kontrolę i obserwację stada. A to dopiero nieśmiały początek!

## CZEKAMY NA NOBLA!

Wisienką na torcie jest ekologiczny aspekt wytwarzania paneli z perowskitami. W procesie produkcji nie powstają żadne odpady, a ślad węglowy jest dziesięć razy mniejszy niż w przypadku paneli krzemowych, których składowanie i recykling staną się wkrótce poważnym problemem. Panele wymyślone przez Olę Malinkiewicz są łatwe w utylizacji - wystarczy spalić je w piecu z systemem filtracji dymu.

W pewnym momencie na pewno zaoferujemy Państwu organizer pokryty perowskitami. Ale do tego czasu opierać się jeszcze będziemy na innej formie magazynowania energii - power banku, który wciąż jest niezbędny w wielu sytuacjach. W oczekiwaniu na Nagrodę Nobla dla Olgi Malinkiewicz, nasz organizer z power bankiem pozostaje online.

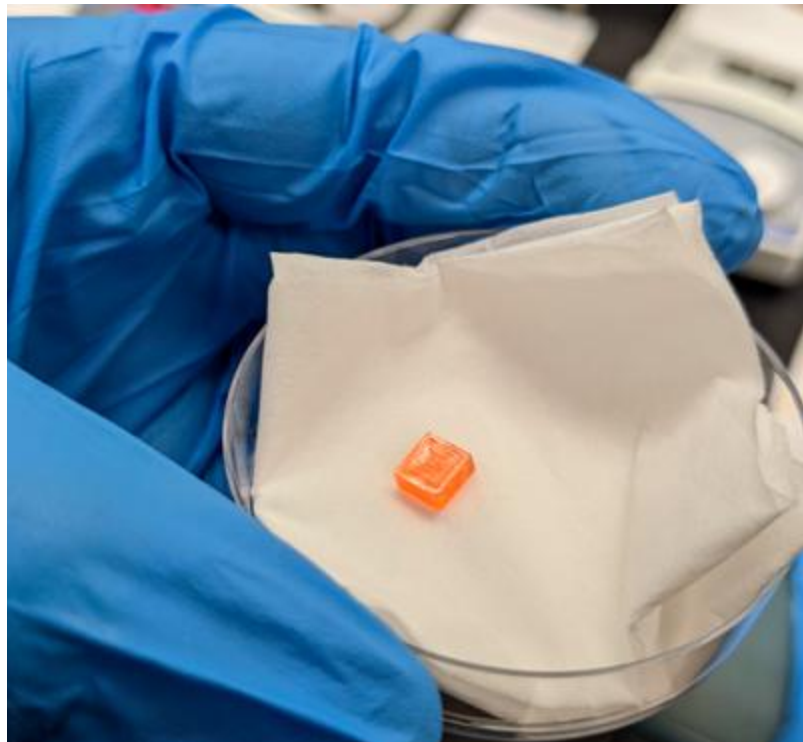

# TECZKA KONFERENCYJNA

## #106020

**DLACZEGO SZKOŁY ZABIJAJĄ KREATYWNOŚĆ? JAK ZAPRZYJAŹNIĆ SIĘ ZE STRESEM? CO SPRAWIA, ŻE ŻYCIE JEST UDANE? CZY NA INNYCH PLANETACH ISTNIEJĄ MIKRO-OBECY? DLACZEGO ROZRYWKA GWARANTUJE NAM DŁUŻSZE ŻYCIE? ODPOWIEDZI NA TE I WIELE INNYCH INTERESUJĄCYCH PYTAŃ MOŻNA UZYSKAĆ DZIĘKI TED.**



**ROZMIAR:** (A4) 26 x 35 x 4 cm

**MATERIAŁ:** EKOSKÓRA NEBRASKA

**MINIMALNE ZAMÓWIENIE:** 1 szt./kolor

**METODY ZNAKOWANIA:** tłoczenie, tłoczenie kolorową folią, grawer laserem

- ✓ 2 uchwyty na pióra
- ✓ 3 kieszenie na dokumenty
- ✓ 5 kieszeni na wizytówki
- ✓ kieszeń zapinana na suwak
- ✓ klip do notatnika
- ✓ ring - segregator
- ✓ zamknięcie na suwak

### SIŁA POMYSŁÓW

TED to organizacja non-profit zajmująca się rozpowszechnianiem nauki oraz idei, a skrót pochodzi od Technology, Entertainment and Design (Technika, Rozrywka i Design). Konferencje naukowe organizowane są regularnie od 1984 roku i są niesłychanie popularne. Z wielu powodów! Bardzo ciekawa tematyka, interesujący prelegenci z całego świata, fascynujące i pomocne książki, które szerzej rozwijają omówione zagadnienia, a wreszcie darmowy dostęp do materiałów z konferencji na stronie [ted.com](http://ted.com) oraz na innych platformach - to wszystko składa się na wielki sukces przedsięwzięcia. Organizacja TED wierzy w siłę pomysłów, które zmieniają postawy, życie, a ostatecznie świat.

### 18 ŻŁOTYCH MINUT

Zostało to zbadane i potwierdzone przez naukowców, że ludzki mózg najefektywniej skupia się na danym zagadnieniu przez pierwsze 18 minut. Po upływie tego czasu wkładamy już trochę wysiłku w utrzymanie koncentracji na temacie. Stąd też formuła prelekcji podczas konferencji TED - wielu prowadzących, a każdy z nich ma na swoją prelekcję około 18 minut (lub mniej). Ta krótka forma gwarantuje, że słuchacze nie zdążą się znudzić, a mówcy kompresują przekazywaną wiedzę do meritum. Formuła zakłada również luźną atmosferę - prelegenci często rzucają żartami, są zabawni, a to pozwala uczestnikom przyswoić informacje znacznie łatwiej, niż gdyby słuchali nadętego profesora ex cathedra. Dodatkowo, każda z konferencji owocuje nową porcją krótkich, interesujących filmów edukacyjnych z różnych dziedzin, chętnie wykorzystywanych przez uczelnie i szkoły jako uzupełnienie materiału.



### WEŹ UDZIAŁ W KONFERENCJI

Zgodnie z własnym sloganem "Ideas worth spreading" (Idee warte szerzenia), konferencje TED rozprzestrzeniły się już na cały świat i zyskały lokalne odmiany znane jako konferencje TEDx. Są dostępne dla wszystkich - można aplikować jako mówca zarówno na oficjalnych, jak i lokalnych konferencjach lub...

Kupić bilet, zabrać ze sobą teczkę, gdzie wszystko co potrzebne ładnie się zmieści - i wybrać się na konferencję jako uczestnik. Chyba każdy z nas chciałby posłuchać, jak sprawić, by smutna opowieść była zabawna albo dlaczego flagi miast są często Ziele zaprojektowane...

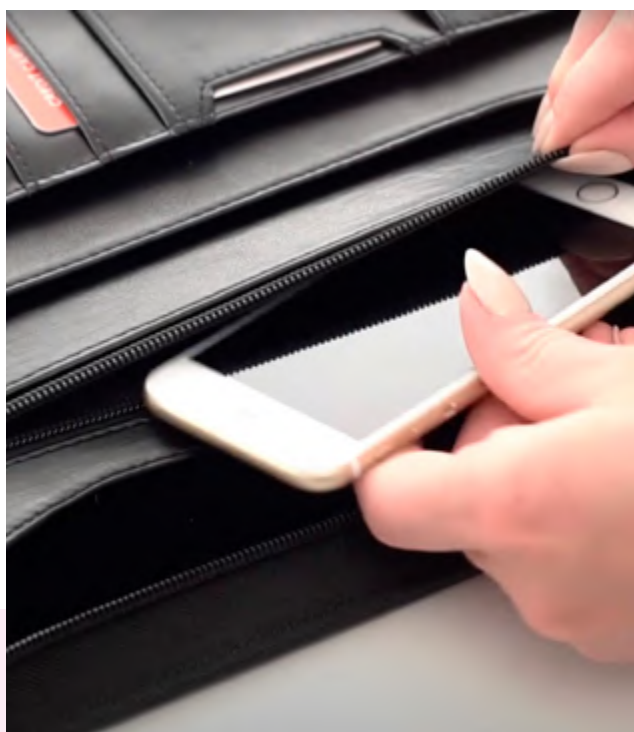

## MAMY RÓWNIEŻ...



800020



799020



820119



## OKŁADKA NA DYPLOM #152019

CO PRAWDA ALBERT EINSTEIN NA STUDIA NA SZWAJCARSKIEJ POLITECHNICE FEDERALNEJ W ZURICHU W KOŃCU SIĘ DOSTAŁ, ALE MUSIAŁ NAJPIERW POPRAWIĆ SWOJE WYNIKI MATURALNE. W ODPOWIEDNIM CZASIE I PRZESTRZENI MÓGŁBY WIĘC ODEBRAĆ DYPLOM OPRAWIONY W NASZĄ OKŁADKĘ. A KTO ZE ZNANYCH I SŁAWNYCH WYBRAŁ INNĄ DROGĘ I NIGDY NIE SKOŃCZYŁ STUDIÓW?



**ROZMIAR:** (A4) 23 x 31,5 cm

**MATERIAŁ:** EKOSKÓRA NEBRASKA

**MINIMALNE ZAMÓWIENIE:** 50 szt./kolor

**METODY ZNAKOWANIA:** tłoczenie, tłoczenie kolorową folią, grawer laserem, nadruk UV

**MODYFIKACJE:** okucia narożników



### BEZ DYPLOMU. I CO Z TEGO?

Lista osób, które poradziły sobie doskonale bez dyplomu uniwersyteckiego jest interesująca i całkiem spora.

Coco Chanel, założycielka słynnego paryskiego domu mody, zakończyła swoją edukację w wieku 18 lat. Jako uprawniona do tego pełnoletnia, opuściła sierociniec, w którym się wychowywała. Kultowy scenarzysta i reżyser, Quentin Tarantino, rzucił szkołę w wieku 15 lat i zaczął pobierać lekcje aktorstwa. Twórca firmy Microsoft - Bill Gates oraz twórca firmy Apple - Steve Jobs, przeszli podobną ścieżkę i obaj nie ukończyli rozpoczętych przez siebie studiów prawniczych. Liza Minelli nie tylko nie dotarła nigdy na żaden uniwersytet, ale porzuciła edukację już w szkole średniej, by dołączyć do wodewilu. Podobnie dwukrotnie nagrodzona Oscarem Hillary Swank - nigdy nie ukończyła szkoły średniej. Reszta jest historią...

Marc Zuckerberg, założyciel Facebooka i właściciel firmy Meta, nie ukończył studiów informatycznych. Również Richard Branson, właściciel multikonsercjum Virgin oraz inicjator turystycznych lotów w kosmos, zakończył naukę w wieku 16 lat, by założyć swój pierwszy biznes.

Tak, nauka to potęgi klucz! Można jednak uczyć się zawsze i wszędzie, nie tylko w szkolnych ławach.

*„Nie posiadam żadnych specjalnych talentów. Jestem tylko namiętnie ciekawy”.*  
*Albert Einstein*



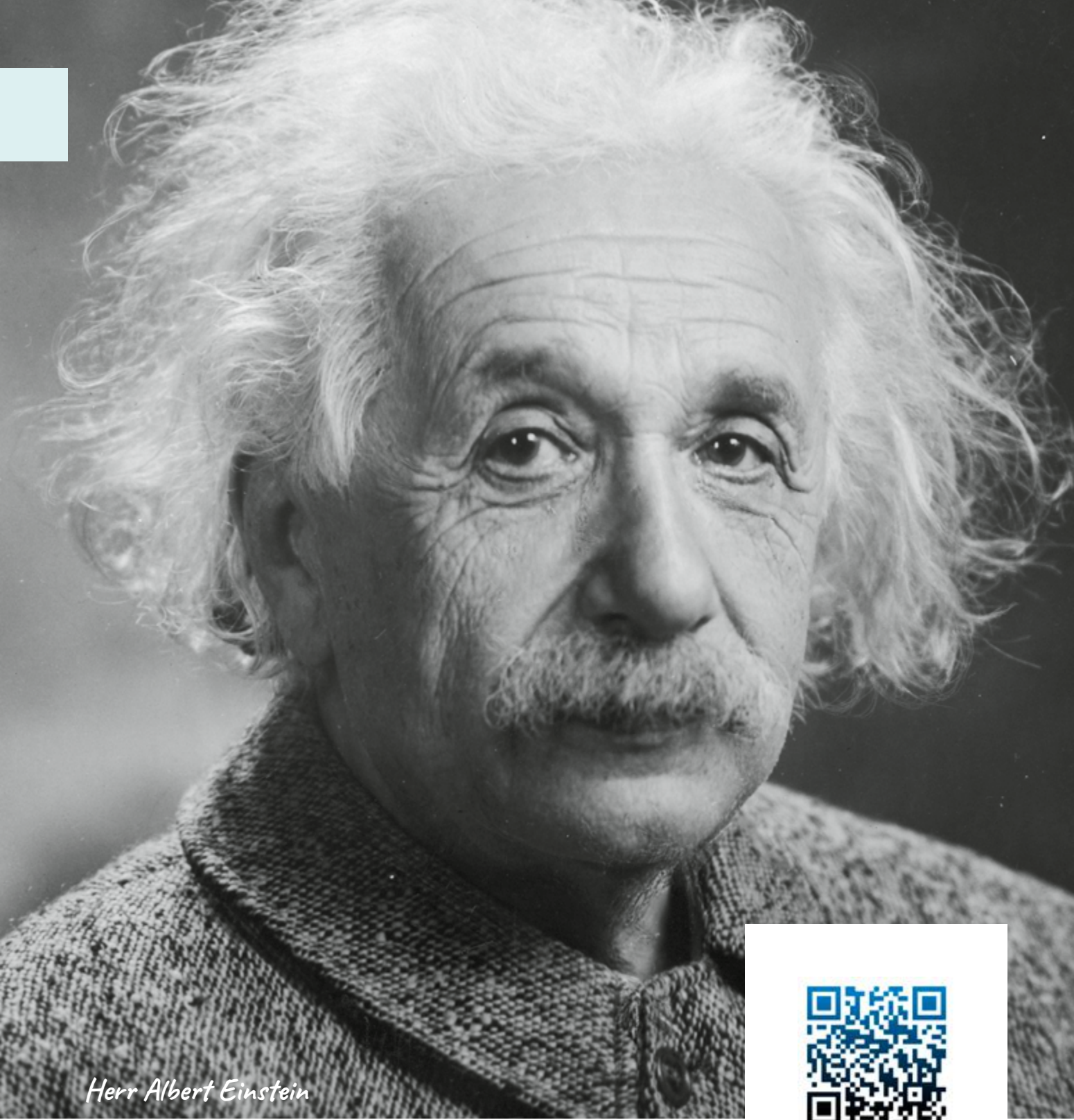

*Herr Albert Einstein*



WIĘCEJ OKŁADEK NA SPECJALNE OKAZJE! ↗



152094



1700280



1825117



152326

# MAGNETYCZNY NOTES Z DŁUGOPISEM #1247151

NASZA PLANETA, ZIEMIA, PODOBNIK JAK WIELE INNYCH CIAŁ NIEBIESKICH, JEST OGROMNYM MAGNESEM. ŹRÓDŁEM POLA MAGNETYCZNEGO, KTÓRE OPLATA ZIEMIĘ JEST M.IN. PŁYNNIE JĄDRO PLANETY.

BEZ MAGNETOSFERY NIE TYLKO NIE MOGLIBYŚMY PODZIWIĄĆ ZORZY POLARNEJ. W OGÓLE BY NAS NIE BYŁO.



**ROZMIAR:** (A5) 14,5 x 21 cm

**MATERIAŁ:** PAPIER CHAMOIS, EKOSKÓRA MAGNETO

**MINIMALNE ZAMÓWIENIE:** 1 szt./kolor

**METODY ZNAKOWANIA:** tłoczenie, tłoczenie kolorową folią, termotransfer, nadruk UV

**MODYFIKACJE:** długopis dostępny w kolorach czarny, czerwony, granatowy

- ✓ w komplecie długopis typu touch pen
- ✓ 80 kartek w kratkę
- ✓ wkład długopisu w kolorze niebieskim



## ŚWIAT STANĄŁ NA GŁOWIE

Pole magnetyczne rozciąga się na kilkadziesiąt tysięcy kilometrów od Ziemi, a obszar, w którym ono występuje nazywa się ziemską magnetosferą.

Wyobraźmy sobie, że we wnętrzu Ziemi, mniej więcej wzdłuż jej osi, znajduje się długi magnes. Tak jak każdy inny magnes, posiada on ładunki dodatnie z jednej, a ujemne z drugiej strony. Tutaj jednak sprawa się komplikuje, a świat staje na głowie!

Biegun dodatni naszej planety (czyli biegun magnetyczny południowy) znajduje się bowiem na północy (tam gdzie niedźwiedzie polarne). Magnetyczny biegun północny - ujemny, znajduje się zaś na południu (tam gdzie pingwiny). Dlatego właśnie igła kompasu wskazuje zawsze północ (w przybliżeniu, ponieważ bie-

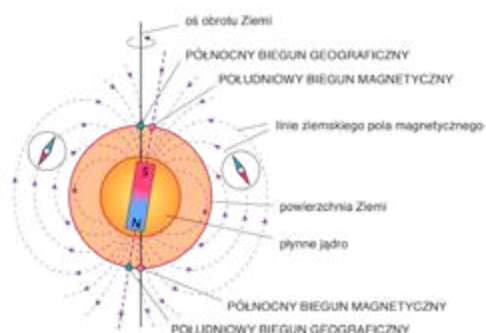

guny geograficzne oraz magnetyczne nie do końca się pokrywają). Oznaczona kolorem końcówka igły naładowana jest ujemnie - reaguje więc na płynące z północy ładunki dodatnie.

Bieguny od wieków pomagają ludziom w nawigacji, ale nie jesteśmy jedynym gatunkiem orientującym się według magnetosfery. Służą one również żółwiom morskim oraz ptakom do przemieszczania się podczas ich corocznych migracji. Co ciekawe, podejrzewa się, że odchylenie biegunów magnetycznych od geograficznych przyczyniło się do odkrycia Ameryki przez Krzysztofa Kolumba. Który podobno był synem polskiego króla incognito. Ale to już inna historia...

## AURORA BOREALIS

Nasza ochronna bańka magnetyczna pełni kluczową rolę w ochronie Ziemi przed szkodliwymi wpływami kosmicznymi, takimi jak wiatr słoneczny i promieniowanie kosmiczne. Nasz wielki magnes nie odpycha jednak cząstek wiatru słonecznego, ale je "łapie" i redystrybuuje w kierunku biegunów - stąd, tak piękne i fascynujące, zjawisko zorzy polarnej. W przypadku silnych wiatrów słonecznych, wywołanych przez tzw. burze na Słońcu, może dochodzić do zaburzeń pola magnetycznego. Skutkuje to m.in. zakłóceniami w łączności, a nawet uszkodzeniami linii energetycznych. Zorza zaś staje się wtedy bardzo jasna i obserwować ją można nawet na szerokościach geograficznych, gdzie zwykle nie występuje, np. w Polsce albo jeszcze dalej na południe. Żeby ją "upolować" warto śledzić stronę [auroraforecast.com](http://auroraforecast.com), a potencjalną datę, by nie zapomnieć, zanotować sobie w naszym magnetycznym notesie.

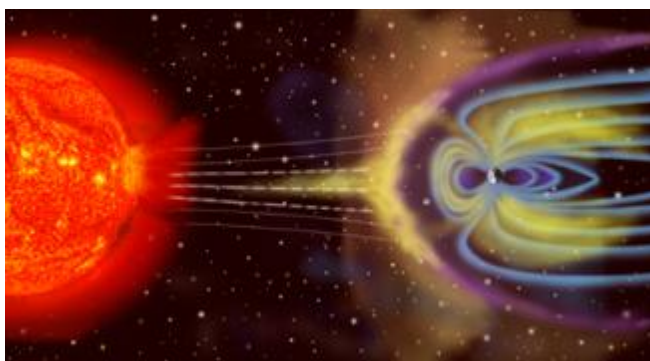

## NA NOTATKI? WIERSZE? TY ZDECYDUJ!



823076



1248102



824076



938075



## NOTES #1945318

W NASZYCH CZASACH KRÓLUJE CO PRAWDA KLAWIATURA, ALE PISANIE RĘCZNE CIĄGLE MA SWÓJ NIEZAPRZECZALNY UROK. GROMADZĄC ZAPISKI W ZESZYCIE, JESTEŚMY W PEWNYM SENSIE NASTĘPCAMI ŚREDNIOWIECZNYCH SKRYBÓW.

**ROZMIAR:** (A5) 14,5 x 21 cm

**MATERIAŁ:** SKÓRA SPECTRO - ANTILOPE, PAPIER CHAMOIS

**MINIMALNE ZAMÓWIENIE:** 50 szt./kolor

**METODY ZNAKOWANIA:** tłoczenie, tłoczenie kolorową folią, graver laserem, nadruk UV

- ✓ 72 kartki w kratkę
- ✓ oprawa wodoodporna - skóra impregnowana

### TAK NA MARGINESIE...

Średniowieczne manuskrypty to wykonane z drewna i pergaminu masywne księgi o tematyce religijnej, politycznej lub o legendach. Ich pisaniem i ilustrowaniem zajmowali się mnisi, zwani skrybami. Manuskrypty znane są szczególnie ze swoich bogatych zdobień. Najstynniejsze i najciekawsze są tzw. **marginalia**, czyli humorystyczne rysunki na marginesach. Te najdziwniejsze są określane mianem **drolerii**. Mnisi naprawdę dawali się ponieść fantazji! Malunki przedstawiają m.in. antropomorficzne zwierzęta, walczące w turniejach rycerskich lub w brutalny sposób traktujące... ludzi (np. dekapitujące ich). Skrybowie szczególnie upodobali sobie króliki. Najwyraźniej portretowanie tak rozkosznego i niegroźnego zwierzątka jako oprawcy człowieka, trafiło w średniowieczne poczucie humoru (tak, my też mamy skojarzenia z filmem "Monty Python i Święty Graal"! ). Mnisi dawali upust również innym swoim fantazjom, stąd zaskakująco często zobaczyć można, również w księgach religijnych, marginalia o charakterze erotycznym. Ale to tak na marginesie...

### POCAŁUNEK MNICHA

Magazyn „Science” opublikował w 2017 artykuł Ann Gibbons pod tytułem “Goats, bookworms, a monk’s kiss. Biologists reveal the hidden history of ancient gospels” (Kozy, mole książkowe, pocałunek mnicha. Biolodzy ujawniają ukrytą historię dawnych ewangelii). Opisano w nim badania przeprowadzone przez międzynarodowy zespół uczonych w bibliotece w Oxfordzie. Pobrano tam wiele próbek ze średniowiecznych ksiąg, co pozwoliło ustalić m.in. ze skór jakich zwierząt zostały stworzone (zaskoczeniem była wspomniana koza). Dzięki DNA korników określono dokładny wiek manuskryptów.





Najciekawsze jednak są wyniki badań DNA samych mnichów. Księgi były wielokrotnie czytane, dotykano ich, śliniono palce, by przewracać kartki - stąd mnogość pozostawionego materiału genetycznego. Ustalono, które teksty czytano częściej, a które były mniej lubiane. Odkryto również materiał genetyczny wielu mikrobów, które znalazły się tam w wyniku kaszlu lub kichnięć - co przyczyni się do zwiększenia wiedzy na temat chorób w tam-

tym czasie. Zdarzały się miłe niespodzianki, jak np. bardzo znacząca ilość DNA jednej osoby na stronie z ilustracją Chrystusa na krzyżu. Strona ta została wielokrotnie pocałowana przez, jak już ustalono, holenderskiego mnicha, a uczeni twierdzą, że dalsza analiza genetyczna może ujawnić takie informacje jak jego dolegliwości, koloru oczu, czy włosów.





## CRAFTOWE NOTESY EKO

Z WYSYPISK, PLANTACJI, FABRYK KAWY I HERBATY, PARKÓW I REZERWATÓW. NASZE BEZDRZEWNE NOTESY NIE TYLKO POMAGAJĄ OSZCZĘDZAĆ LASY, ALE I TROCHĘ POSPRZĄTAĆ.

ROZMIAR: (A5) 14,5 x 21 cm

MATERIAŁ: EKOLOGICZNY PAPIER Z RECYKLINGU

MINIMALNE ZAMÓWIENIE: 1 szt./kolor

METODY ZNAKOWANIA: nadruk UV

- ✓ 80 kartek w linie
- ✓ papier ze słomy pszenicznej
- ✓ dołączona próbka materiału recyklingowanego

### TO SIĘ JESZCZE PRZYDA!

Wujek, babcia z dziadkiem, szwagier - większość z nas pamięta lub ma w swojej rodzinie kogoś, kto magazynował "przydasie". Komu trudno było wyrzucić kawałek drutu, czy starą pralkę, bo to się mogło przecież jeszcze jakoś przydać. I często rzeczywiście tak się działo. Dawniej niemal nic nie było jednorazowe. Należące do rodziny przedmioty i urządzenia reperowało się i ulepszało własnym sumptem, nadając im drugie, a czasem czwarte i piąte życie. Młynek do kawy mógł stać się doniczką, a obudowa zepsutego telewizora - półeczką na komiksy. Był to zaawansowany domowy recykling - choć nikt jeszcze nie znał nawet tego słowa.

### MATERIAŁ DOKOŁA NAS

W dobie powrotu do filozofii ponownego wykorzystywania materiałów wystarczy uważnie rozejrzeć się dookoła. Liście, które zostały na dnie filizanki po wypiciu popołudniowej herbatki to świetny materiał do przetworzenia! Nie tylko one - również łupiny orzechów kokosowych, pędy bananowca (które dają owoce tylko raz) albo pewne pozostałości po stadach słoni, które piętrzą się w parkach naturalnych oraz rezerwach świata. W połączeniu z masą powstają ze skrawków bawełnianych szmatek tworzą niezwykle atrakcyjne, craftowy papier.

### KAWA NA ŁAWĘ

Rocznie na całym świecie konsumuje się średnio 10 milionów ton kawy. W wyniku procesu oczyszczania jej



„Natura zawsze wydaje się próbować coś nam powiedzieć.  
Jakby miała nam do przekazania jakiś wielki sekret”.  
John Lubbock



2097340

**HERBATA**

65% liści herbaty  
35% odpadów bawełnianych



2097339

**KAWA**

65% łuski ziaren kawy  
35% odpadów bawełnianych



2097342

**BANAN**

70% włókna bananowca  
30% odpadów bawełnianych



2097343

**KONOPIE**

70% włókna konopii  
30% odpadów bawełnianych



2097341

**KOKOS**

60% włókna łupiny kokosa  
40% odpadów bawełnianych



2097344

**KUPA SŁONIA**

95% włókna z trawy niestrawionej przez słonia  
5% odpadów bawełnianych

ziaren z łupin powstają więc miliony ton śmieci. Ta skromna łupina, zazwyczaj wyrzucana na śmietnik, jest jednak materiałem bogatym w celulozę, a jej ponowne użycie oznacza, że do produkcji papieru nie potrzeba wcale drzew. Pozyskiwanie takich łupin z niewielkich plantacji kawowych ma jeszcze jeden atut - zapewnia rolnikom dodatkowy dochód, który stymuluje lokalną gospodarkę oraz przekłada się na wzrost poziomu ich życia. Recykling tego typu odpadków zmniejsza również emisję gazów cieplarnianych poprzez ograniczenie metanu wytwarzanego przez gnijące na wysypiskach masy.

**KOKOSOWY INTERES**

Egzotyczny owoc kokosa jest nie tylko pyszny i zdrowy, ale także zrównoważony. Mało kto wie, że włókno łupiny orzecha kokosowego (znajdujące się między twardą skorupą a zewnętrzną warstwą orzecha) jest materiałem bogatym w celulozę, który można wykorzystać do produkcji papieru. A to prawda! Jedna tona łupin orzecha kokosowego pozwala zaoszczędzić równowartość 12 drzew, które byłyby potrzebne do wyprodukowania takiej samej ilości pulpy drzewnej. Wdrożenie produkcji papieru z łupin orzecha kokosowego na większą skalę może spowodować, że w przyszłości produkcja papieru przestanie być tak szkodliwa i bolesna dla środowiska.

**SKORO SIĘ DA...**

... to korzystajmy ponownie. Używanie tych samych rzeczy wiele razy niegdyś bywało może nieco wstydlive (pocierowane sweterki i wyciągnięte dresy po kuzynce), ale teraz jest bardzo na czasie. Po co wyrzucać, skoro można użyć? Przyda się!





# ZAWIESZKA NA BAGAŻ

## #1155317

**PYSZNE, AROMATYCZNE I ZDROWE JABŁKA MAJĄ SZEROKIE ZASTOSOWANIE: SOKI, CYDR, CIASTA, MUSY, CHUTNEY, WINO. ORAZ ZAWIESZKI BAGAŻOWE.**

**ROZMIAR:** 16,5 x 6,5 cm

**MATERIAŁ:** EKOSKÓRA Z JABŁEK

**MINIMALNE ZAMÓWIENIE:** 50 szt./kolor

**METODY ZNAKOWANIA:** tłoczenie, tłoczenie kolorową folią, grawer laserem, nadruk UV



### „SKÓRKA” Z JABŁKA

Do jej produkcji wykorzystuje się resztki pozostałe po wyciskaniu soku jabłkowego. Skórki, łodygi i włókna mielone są na drobny proszek, który miesza się z organicznym pigmentem, poliestrem, poliuretanem, bawełną i wiskozą. Efektem końcowym jest materiał w 40% jabłkowy, w 100% wegański, stanowiący miłą w dotyku alternatywę dla skóry naturalnej pochodzenia zwierzęcego. Uszyliśmy z niej tę soczystą, jabłkową zawieszki bagażową.

### PRZEPRASZAM, GDZIE MÓJ BAGAŻ?

Szacuje się, że co roku ginie na lotniskach od 25 do 30 milionów bagaży (mniej więcej 8 na 1000). Niestety, tylko kilka do kilkunastu procent bagaży rocznie wraca do swoich właścicieli.



1155094



1155119



1155140



1821113

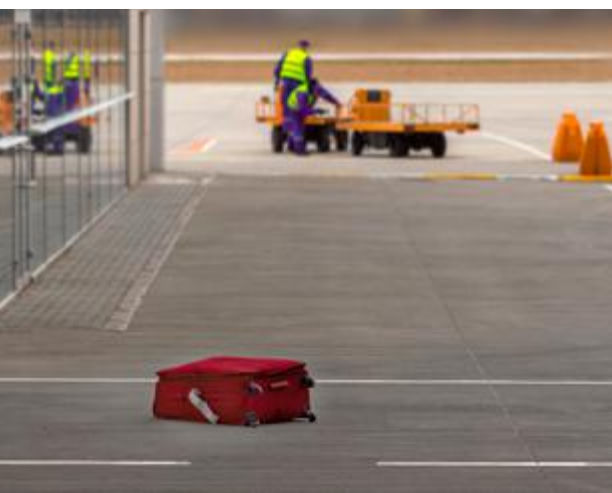

TO NIE WSZYSTKO!  
SPRAWDŹ INNE  
ZAWIESZKI!





Rekord należy do Amerykanki April Gavin, której walizka zaginęła podczas krótkiej, biznesowej wyprawy do Chicago. Po czterech latach od tego zdarzenia, April otrzymała telefon od linii United Airlines, z wiadomością, że jej bagaż został odnaleziony i jest właśnie w drodze powrotnej z... Hondurasu.

#### POWROTY PO LATACH

To tylko jedna z podnoszących na duchu opowieści o przedmiotach odnalezionych po latach. Pewien wędkarz, wędkujący nad swoim ulubionym jeziorem Attersee w Austrii, wyłowił siatkę na ryby. W siatkę zaplątany był jego własny portfel, który wpadł do jeziora 20 lat wcześniej. Amerykańskiej pani profesor zdarzyło się kupić na Amazonie używaną książkę - tę samą, którą sama zgubiła przed pięciu laty. Entuzjastka upraw ogrodowych po 16 latach odnalazła swoją obrączkę ślubną - wrosniętą w marchewkę.

#### W IMIĘ TIMA!

Niekiedy jednak niefortunna zguba może zapoczątkować coś zupełnie niespodziewanego. Londyński dziennikarz Guardian, Timothy Burrows, w 2003 roku zgubił portfel na festiwalu w Reading.

Portfel odnalazła grupa młodych mężczyzn, którzy, zanim odnieśli go do biura rzeczy znalezionych, "pożyczyli" sobie 10 funtów. (Gra słów - Burrows brzmi tak samo, jak "borrows", co można tłumaczyć jako "Tim pożyczka"). Ów nadprogramowy budżet przeznaczili na zakup taniego, mocnego cydru White Lightning (jabłka!). Od tamtej pory, na cześć tego wydarzenia oraz nieświadomego sponsora, kumple spotykali się co roku by konkurować w picie mocnego cydru na czas. Konkurs nazwali Konkursem im. Timothy'ego Burrowsa (Timothy Burrows Drinking Challenge), które to imię stało się również powiedzonkiem wewnątrz grupy - np. "Idę do pubu, spotkać się z Timem Burrowsem".

Po 14 latach, jeden z mężczyzn postanowił odnaleźć właściciela portfela. Napisał więc do wszystkich Timów Burrowsów, jakich znalazł w mediach społecznościowych. Skutecznie - udało mu się nawiązać kontakt z właściwym Timem, przeprosić za "pożyczkę" oraz opowiedzieć całą historię, którą Tim, jako dziennikarz, oczywiście opublikował. Post stał się virałem, konkursy im. Tima Burrowsa tu i ówdzie się rozpowszechniły, a sam Timothy spotkał się ze swoim wieloletnim "fan-clubem", by wraz z nimi wziąć udział w konkursie swojego imienia. Nowi koledzy oddali mu również pożyczone 14 lat temu 10 funtów...

#### CO ZNALEŻLIŚCIE??

Amerykańska firma z Alabamy - Unclaimed Baggage, zajmuje się skupowaniem nieodebranych od linii lotniczych walizek już ponad pół wieku. Część zawartości przekazywana jest organizacjom charytatywnym, reszta trafia na sklepowe półki. Zaczęli od małego sklepiku, który szybko rozrósł się do rozmiarów marketu. Podczas pandemii COVID-19, oferta pojawiła się również online.

Najciekawsze znaleziska trafiają jednak do niewielkiego muzeum, które można odwiedzić podczas zakupów, a jest co oglądać. W bagażu znalazły się takie rzeczy jak średniowieczna zbroja, kamera kosmiczna (po krótkiej ekspozycji odesłana do NASA), indiańska fajka pokoju, skurczona ludzka głowa z Peru i wiele innych. Warto zajrzeć na [unclaimedbaggage.com](http://unclaimedbaggage.com)!





## PIERSIÓWKA #425131

**POMIMO DRRRRRESZCZY I ZDRĘTWIAŁYCH PALCÓW - ZIMNO MOŻE POMÓC ZDROWIU I POPRAWIĆ NASTRÓJ. CO MÓWI NA TEN TEMAT NAUKA?**

**ROZMIAR:** (240 ml) 9,5 x 15 cm

**MATERIAŁ:** STAL NIERDZEWNA, SKÓRA ITALIA

**MINIMALNE ZAMÓWIENIE:** 50 szt./kolor

**METODY ZNAKOWANIA:** tłoczenie, tłoczenie kolorową folią, grawer laserem, nadruk UV

- ✓ pojemność 240 ml
- ✓ pudełko papierowe

### JAK TO DZIAŁA?

Terapeutyczne działanie niskich temperatur znane jest od wieków. Nazywane wcześniej zimnolecnictwem, w latach 70-tych zyskało swoją obecną nazwę - krioterapia (od starogreckich słów **krýos** - zimny oraz **therapeia** - leczenie).

Działanie zimna na organizm przebiega w dwóch fazach. Pierwsza to faza niedokrwienia, kiedy dochodzi do skurczu mięśni i naczyń krwionośnych. Następuje wtedy spowolnienie przemiany materii oraz krążenia, dając efekt znieczulenia. W fazie drugiej (poekspozycyjnej), zwanej reperfuzją, naczynia krwionośne gwałtownie rozszerzają się, by ogrzać organizm, za pomocą przyspieszonego przepływu krwi. W konsekwencji, tkanki i narządy stają się dużo lepiej dotlenione, co łagodzi ból oraz stany zapalne, przyspiesza regenerację, rozluźnia ciało oraz uelastycznia stawy. Zwiększa to również wydolność układu sercowo-naczyniowego, wspomaga regenerację powysiłkową, utratę masy ciała i poprawia kondycję skóry. Krioterapia prowadzi również do potężnych wyrzutów hormonów oraz neuroprzekazników, w tym beta-endorfin, adrenaliny, noradrenaliny, czy kortyzolu, które powodują poprawę nastroju, zwiększają odporność na stres, dają "energetycznego kopa" oraz znacząco poprawiają jakość snu.



SĄ I INNE!  
ZABIERZ PIERSIÓWKĘ  
W DROGĘ!



1902036



425325



426131



426119

## ALE JAK? PRZECIEŻ TO ZIMNO!

Metodą małych kroków. Specjaliści radzą zaczynać od zimnych pryszniców - to najprostszy i najbezpieczniejszy sposób trenowania odporności na niskie temperatury. Następnym krokiem mogą być tzw. kąpiele na sucho, czyli w śniegu. Nacieranie się śniegiem lub tarzanie się w nim daje dużo większą ekspozycję na niską temperaturę, ale również możliwość dostosowania jej do stopnia odporności i komfortu. Nie jest to tak bezpośrednia ekspozycja na zimno, jaką jest zanurzenie się w lodowatej wodzie, a niesie ze sobą takie same korzyści.

Następny krok - pełne zanurzenie, czyli tzw. morsowanie. Pierwsze kąpiele powinny być krótkie i trwać od 30 do 60 sekund. Doświadczony "mors" może przebywać w wodzie nawet parę minut, a lekarze zalecają częstotliwość 1-2 razy w tygodniu. Przed zanurzeniem należy odbyć delikatną rozgrzewkę, a po - szybko przebrać się w suchą odzież i rozgrzać ciepłym napojem.



## CZŁOWIEK LODU RADZI

Najbardziej ekstramalną formą morsowania są górskie spacery w letniej odzieży (lub nawet samych spodenkach). To jest aktywność zarezerwowana dla naprawdę doświadczonych morsów, a największą inspiracją dla wielu z nich jest Holender Wim Hof, zwany „Człowiekiem Lodu” i jego metoda przetrwania reakcji ciała na długotrwałe zimno.

Hof znany jest z niewiarygodnych umiejętności regulacji temperatury ciała oraz związanych z tym faktem sportowych osiągnięć. Odbył m.in. niemal dwugodzinną kąpiel w lodzie, podczas której temperatura jego ciała spadła o zaledwie 0,3 stopnia Celsjusza. Wspiął się na Kilimandżaro w szortach i butach. W 5 godzin i 25 minut przebiegł maraton w podbiegunowej Finlandii, ubrany tylko i wyłącznie w szorty...

Metoda Hofa opiera się na trzech filarach. Pierwszy z nich to oczywiście niska temperatura, której działaniu trzeba się poddać. Drugi filar to ćwiczenia oddechowe, które pomagają panować nad reakcjami płuc, zapobiegają hiperwentylacji oraz przyzwyczajają organizm do wysokiego stopnia natlenienia krwi. Trzeci wywodzi się z technik medytacyjnych i ma na celu pracę nad nastawieniem psychicznym, które, właściwie "skalibrowane", skutkuje cierpliwością, skupieniem i determinacją. Wim Hof szkoli instruktorów swojej metody, a jego organizacja Innerfire ma swój ośrodek w Przesiecu w Karkonoszach. Ośrodek ma w ofercie m.in. tygodniowe kursy, obejmujące ćwiczenia, medytację, lodowate kąpiele oraz wejście na Śnieżkę w letniej odzieży.

Po tej ekscytującej dawce zimna - zapraszamy na gorącą kolację i gliniany kubek pełen parującego grogu!

### PRZEPIS NA GROG

- 250 ml gorącej wody
- 30 ml rumu, który przechowała specjalnie na tę chwilę piersiówka
- 1 łyżeczka miodu lub cukru trzcinowego
- 3 łyżki soku z cytryny lub limonki
- 1 łyżeczka rozgrzewających przypraw: goździki, cynamon, anyż gwiazdkowy, gałka muszkatołowa, starty imbir

Do ogrzanego kubka wsyp cukier, zalej go sokiem z cytryny i wymieszaj. Następnie wrzuc przyprawy, po czym zalej je rumem i gorącą wodą. Na zdrowie i dobranoc!



439013



527322



1223059



527055

SYMPATYCZNE  
KOSMETYCZKI  
ZNAJDZIESZ  
TUTAJ:



ROZMIAR: 21 x 11 x 9 cm

MATERIAŁ: EKOSKÓRA SAFFIANO

MINIMALNE ZAMÓWIENIE: 1 szt./kolor

METODY ZNAKOWANIA: tłoczenie, grawer laserem





## KOSMETYCZKA #540059

KOSMETYCZKA NICZYM SAKWA VAN HELSINGA! A W NIEJ? OSIKOWY KOŁEK, CZOSNEK, AMUNICJA ZE SREBRA? - NIE. TO REPELENT.



### POZNAJ WAMPIRA

Lepiej znać swojego wroga, czyli parę faktów na temat komarów.

Istnieje ponad 3000 gatunków komarów, ale spośród nich atakują nas tylko panie. Samice do rozrodu potrzebują zawartego we krwi ludzkiej białka (samce są weganami). Składają średnio 100 jajeczek na raz, a młody komar jest dorosły po tygodniu. Samce niedługo napawają się dorosłością, gdyż maksymalna długość ich życia to 10 dni. Panie z kolei cieszą się znacznie dłuższym życiem - od 6 do 8 tygodni, a w stanie hibernacji nawet pół roku! Rolą samców jest bowiem tylko jednorazowe uczestnictwo w rytuale godowym niczym z filmu Dirty Dancing, podczas którego komary tworzą pary z osobnikami o najbardziej podobnym... rytmie i tempie ruchów skrzydełek. A te potrafią uderzać nawet 600 razy na sekundę! Stąd ten irytujący komarzy, wibrujący dźwięk...

### ULUBIONE POZYCJE W MENU

Niektóre samice "zjadają" za jednym posiedzeniem dwa razy tyle, ile ważą - to jakby osoba ważąca 60 kg zjadła 120 kg posiłku na obiad. Za najsmaczniejsze kąski uważane są kobiety w ciąży oraz (według francuskich badań z 2011 roku) piwosze. Najłatwiejsze do dostrzeżenia - osoby ubrane na czarno lub czerwono.

Jeżeli jesteś jedną z tych osób, które szczególnie smakują komarom, to wiedz, że twój oprawca wyczuwa cię już z odległości 50 m i planuje posiłek z daleka. Nęci je wydychany przez ludzi dwutlenek węgla, ale jeśli zjesz wcześniej czekoladę lub sałatkę z miętą - wampir będzie zdezorientowany. By ustrzec się tak częstych ukąszeń w stopy i kostki - umyj nogi. Komary szczególnie wielbią zapach nieświeżych stóp, który jest dla nim zaproszeniem na ucztę.

### TERAPIA I PROFILAKTYKA

Aktywność komarów wzrasta podczas pełni o ok. 500%. Jeżeli więc planujesz wieczornego grilla ze znajomymi w jasną księżycową noc, zadbaj o repelenty, a na stole umieść małą miseczkę z żarzącą się... kawą. Takie kadzidło odgna hordy „wampirzych krwiopijczyń”. Gdy mimo wszystko któraś cię dopadnie, ugryzienie bardzo swędzi, a nie masz przy sobie właściwej maści, pomoc mogą: soda oczyszczona, aloes, rumianek, żel arnikowy, miód lub owsianka.



## BRELOK #909095

**BRELOK SZYKOWNY I ELEGANCKI NICZYM ROZSŁAWIONA PRZEZ AUDREY HEPBURN, NIEŚMIERTELNA MAŁA CZARNA...**

**ROZMIAR:** 11 x 2,5 cm

**MATERIAŁ:** SKÓRA PESARO, METAL

**MINIMALNE ZAMÓWIENIE:** 1 szt./kolor

**METODY ZNAKOWANIA:** tłoczenie, tłoczenie kolorową folią, grawer laserem

- ✓ 3 kółka na klucze
- ✓ pudełko papierowe



... lub niczym płaszcz Dartha Vadera!

Czarnymi nazywane są również pewne dni tygodnia. Wybierzmy się do Ameryki, by przyrzeć się dwóm z nich.

### NAJPIERW CZARNY CZWARTEK

Był to 24 października 1929 roku, kiedy krach notowań na Nowojorskiej Giełdzie Papierów Wartościowych na Wall Street spowodował kryzys, który rozlał się na cały świat. 10 lat później, ówczesny prezydent USA, F.D. Roosevelt, uznał, że zmiana w kalendarzu amerykańskich świąt może przynieść wymierne skutki ekonomiczne. By pobudzić gospodarkę, przesunął obchody Święta Dziękczynienia z ostatniego na czwarty czwartek listopada. Zmiana wydaje się być niewielka, jednak biorąc pod uwagę fakt, iż miesiącom zdarza się mieć pięć czwartków - skutkowało to dodatkowym tygodniem na przedświąteczną gorączkę zakupową. Ta oficjalnie zaczyna się właśnie po Święcie Dziękczynienia.

Po czwartku wolnym od pracy kusi jednak, by nie wrócić do niej następnego dnia, więc...

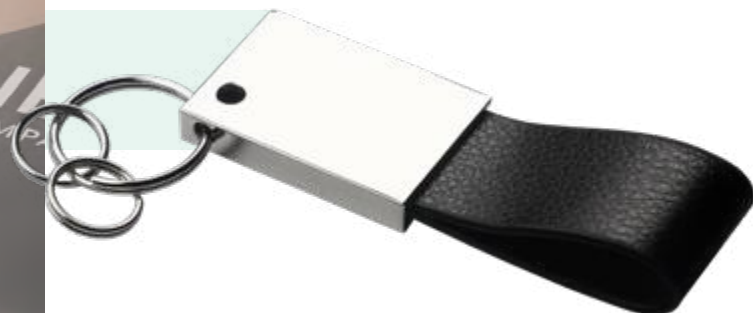



By GORDON S. WHITE Jr.  
Special to The New York Times  
PHILADELPHIA, Nov. 28  
—Philadelphia police and bus drivers call it "Black Friday" —that day each year between Thanksgiving Day and the Army-Navy game. It is the busiest shopping and traffic day of the year in the Bicentennial City as the Christmas list is checked off and the Eastern college football season nears conclusion.

#### NASTĘPNIE CZARNY PIĄTEK

W latach 50. w USA bardzo powszechna stała się praktyka zwalniania się z pracy w piątek po Święcie Dziękczynienia z powodów zdrowotnych. Pracodawcy notowali straty, a "przeziębieni" zyskiwali długi weekend i masowo ruszali na pierwsze przedświąteczne zakupy. W Filadelfii zbiegało się to dodatkowo z dorocznym wielkim wydarzeniem - meczem futbolowym rozgrywanym przez drużyny Armii oraz Marynarki Wojennej. Miasto było więc niezmiernie zatłoczone, nad czym zapanować musieli funkcjonariusze policji, którzy nie tylko nie mogli wziąć wolnego, ale i pracowali w nadgodzinach. To oni właśnie - przepracowani i niezadowoleni, ukuli termin, który zadomowił się w języku potocznym, i którym posługujemy się do dzisiaj - Czarny Piątek.

Obecnie Black Friday jest dniem wolnym od pracy w większości stanów USA, a szaleństwo zakupów tego dnia stało się tradycją, która opanowała cały świat.



BRELOKI, BRELOCZKI, ZAWIESZKI.  
KLASYCZNE I ZAKRĘCONE.  
ZOBACZ WIĘCEJ!



609124



915095



914095



913095

## BRELOK #178011

WYNAŁAZCA UZNAWANY ZA PRA-OJCA WSPÓŁCZESNYCH BRELOKÓW BYŁ WŁAŚCICIELEM DWÓCH PRĘŻNYCH FABRYK PRODUKUJĄCYCH OBUWIE. BYŁ RÓWNIŻ OBDARZONY ŚWIETNYM GŁOSEM, CO ZAWIODŁO GO M.IN. NA DWÓR KRÓLOWEJ WIKTORII...

**MATERIAŁ:** SKÓRA EXCLUSIVE

**MINIMALNE ZAMÓWIENIE:** 100 szt/kolor

**METODY ZNAKOWANIA:** tłoczenie, tłoczenie kolorową folią, grawer laserem, nadruk UV

- ✓ customowy kolor rantu i nici
- ✓ pudełko papierowe



### ŚPIEWAJĄCO

Fredrick J. Loudin był Afroamerykaninem, dzieckiem wolnych farmerów z Ohio. Doskonale się uczył i jako jeden z nielicznych czarnoskórych obywateli w tamtym czasie, ukończył studia. Niezwykle uzdolniony muzycznie, zajął się kompozycją, nauczaniem muzyki oraz prowadzeniem chóru. Ale nie tylko - był jednocześnie biznesmenem, z sukcesem zarządzającym dużymi zakładami szewskimi. Choć, jako członek afroamerykańskiego chóru gospel o nazwie Fisk Jubilee Singers, spędził kilkanaście lat w trasie po wszystkich kontynentach (śpiewając właśnie m.in. dla królowej Imperium Brytyjskiego, Wiktorii), znalazł czas na wynalezienie i opatentowanie (w 1864 roku) przedmiotu, który uznaje się za pierwszy brelok.

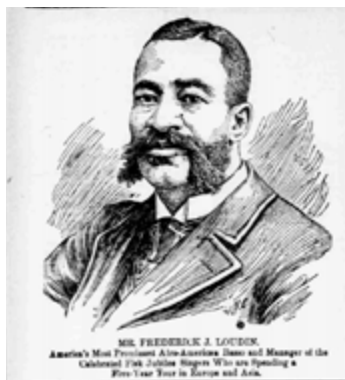

### BRELOK DO ZADAŃ SPECJALNYCH

Z naszej perspektywy podobieństwo tzw. zapięcia do kluczy autorstwa Loudina do breloka jest niewielkie. Jednakże, biorąc pod uwagę, że zapięcie było przymocowane do klucza na stałe i w ten sposób się klucz ze sobą nosiło - jak najbardziej odpowiada to definicji breloka. Czym więc owo zapięcie było?

Był to system antywłamaniowy. Po pierwsze - przymocowany do klucza na stałe, utrudniał jego zgubienie. Po drugie - po włożeniu klucza do zamka drzwi, uniemożliwiał wypchnięcie klucza od zewnątrz. Po trzecie - obejmując swoją konstrukcją jednocześnie klucz w zamku oraz gałkę (klamkę) w drzwiach, uniemożliwiał obroty tej ostatniej. Niestety, z powodów na tle rasistowskim, Loudin nigdy nie otrzymał pełnego uznania i tantiem za swój wynalazek. Pamięć o nim jednak przetrwała, a my niniejszym przekazujemy ją dalej.

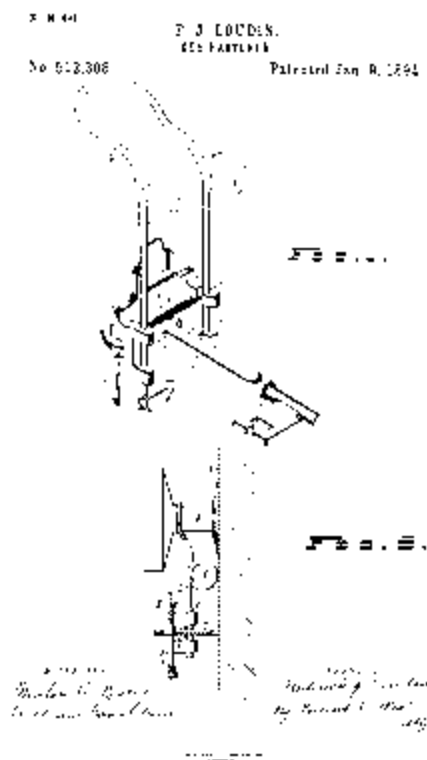



## PODEJMIJ KLUCZOWĄ DECYZJĘ I WYBIERZ SWÓJ WZÓR BRELOKA:

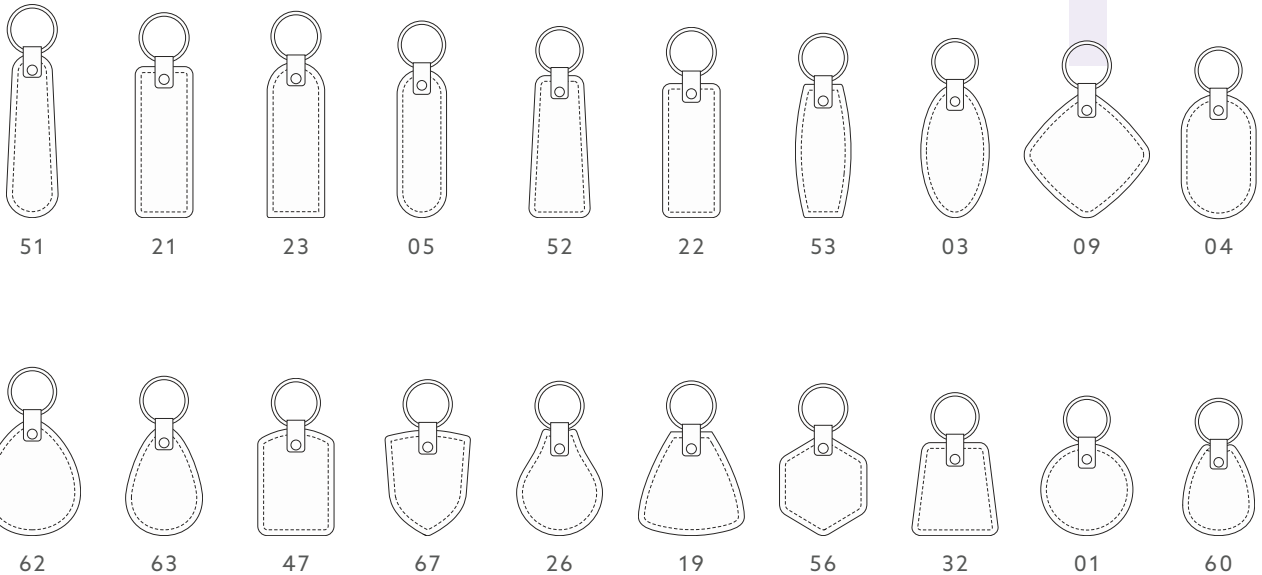

ZESKANUJ I ODKRYJ WIELE MOŻLIWOŚCI MODYFIKACJI BRELOKÓW.  
WYBIERZ RODZAJ I KOLOR MATERIAŁU, KOLOR RANTU I WIELE  
INNYCH OPCJI. RANY, ILE MOŻLIWOŚCI!!! :D



565131



574131



573131



2086131



564131



561131



## BRELOK NA AIRTAG #1914141

KLUCZE SPRAWIAJĄ WRAŻENIE RZECZY STWORZONYCH, ŻEBY JE ZGUBIĆ. MAŁE, CIĄGLE W RUCHU, ODKŁADANE W RÓŻNE MIEJSCA. JEŻELI JESTEŚ #TEAMIPHONE MOŻESZ ZACZAĆ JE ŚLEDZIĆ - DZIĘKI TECHNOLOGII BLUETOOTH.

**ROZMIAR:** 4,3 x 9,5 cm

**MATERIAŁ:** SKÓRA PRIMAVERA

**MINIMALNE ZAMÓWIENIE:** 50 szt./kolor

**METODY ZNAKOWANIA:** tłoczenie, tłoczenie kolorową folią, grawer laserem, nadruk UV

- ✓ okrągły karabińczyk
- ✓ pudełko papierowe



### JAK TO DZIAŁA?

Moduł Bluetooth, dzięki któremu urządzenia elektroniczne mogą się ze sobą komunikować, to niewielki element, spełniający rolę zarówno nadajnika, jak i odbiornika fal radiowych. Sparowanie go z drugim modułem zapewnia dwustronną łączność, a więc możliwość przesyłania danych (np. plików) z jednego urządzenia na drugie na niewielkich odległościach. Zasięg połączenia Bluetooth wynosi zazwyczaj od kilku do 10 metrów, co zależy głównie od przeszkód fizycznych mogących znajdować się na jego drodze (jak np. gruby mur ściany).

Jak to więc możliwe, że AirTag Apple, którego wysłaliśmy w paczce do innego kraju komunikuje się z naszym smartfonem?

AirTagi wykorzystują globalną sieć tworzoną przez wszystkie aktywne urządzenia Apple. Wysyłają szyfrowany sygnał Bluetooth, który zostaje wykryty przez urządzenia Apple znajdujące się w pobliżu. Te, udostępniają dane o położeniu lokalizatora do chmury iCloud. Po włączeniu odpowiedniej aplikacji na sparowanym z AirTagiem iPhone lub komputerze, można zobaczyć jego położenie na mapie.

## DLACZEGO SINY ZĄB?

Nazwa technologii Bluetooth pochodzi od Haralda Sinozębego, żyjącego w X w. pierwszego duńskiego króla. Król ów, zwany w swym kraju Harald Blåtand, zyskał swój przydomek z powodu zęba, który częściowo wybity w potyczce lub w wypadku, uległ martwicy. Harald podporządkował sobie Norwegię oraz południową Szwecję, a tym samym przyczynił do zjednoczenia rywalizujących między sobą wódzów, zwanych jarlami.

Autor koncepcji Bluetooth, Szwed Jim Kardach, zafascynowany historią Sinozębego, postanowił na jego własnie cześć nazwać technologię "jednoczącą" urządzenia różnego typu. Stąd w logo Bluetooth zobaczyć możemy dwie runy pochodzące z alfabetu fuþarku młodszego - **haglaz** oraz **berkanan**, odpowiadające inicjałom wikingiego króla.

W ten oto sposób Harald został trwale upamiętniony, a jego przydomek i inicjały towarzyszą wszystkim użytkownikom urządzeń elektronicznych, każdego dnia.

## KOLOROWO-BRELOKOWO



*Konge Harald Blåtand*



1709094



2041141



1710141

# DRUKOWANA PODKŁADKA POD SZKLANKĘ #1839117

DRUKOWANE PODKŁADKI POD SZKLANKI TO NIEOGRANICZONE MOŻLIWOŚCI PRZEKAZU I MARKETINGU. LOGO, CHWYTLIWIY SLOGAN, CZY WESOŁA GRAFIKA - PRZEDSTAW NAM SWOJĄ WIZJĘ, A MY JĄ ZMATERIALIZUJEMY!

ROZMIAR: 10 x 10 cm

MATERIAŁ: TEKSTURA

MINIMALNE ZAMÓWIENIE: 50 szt./kolor

## WAFLE Z HISTORIĄ

Historia tekturowych podkładek sięga XIX wieku, kiedy pierwsze tzw. "wafle" pojawiły się w Niemczech. Służyły, naturalnie, jako podstawki pod kufle piwa, będąc jednocześnie nośnikiem reklamowym dla browarów.

Podkładka pod piwo? Ależ oczywiście - jeżeli takie są właśnie Twoje potrzeby. Możliwości druku są przecież nieograniczone!

## DZIĘKI, JOHANNES!

Pradziakiem wszelkich drukarek był Johannes Gutenberg - w XV wieku skonstruował przełomową prasę drukarską, która stała się fundamentem dla wszystkich późniejszych innowacji w dziedzinie druku. Czując wielką wdzięczność dla Herr Gutenberga, z przyjemnością korzystamy z jego wynalazku, w nowoczesnej formie. **Posiadamy profesjonalną drukarkę cyfrową** i nie wahamy się jej używać na potrzeby nasze i naszych klientów. Używamy jej m.in. do produkcji kolorowych, spersonalizowanych opakowań (zobacz strona 12), ulotek, plakatów, ale również właśnie kartonowych podkładek pod kubki czy zawieszek hotelowych.

Jeśli masz jakiś pomysł - podziel się nim z nami!



SPRAWDŹ INNE  
DRUKOWANE  
PRODUKTY



WYDRUKUJMY  
COŚ RAZEM!





### CZY WIESZ, ŻE...

Najmniejsza książka świata powstała w Japonii. Mierzy ona 0,75 milimetra (mieści się uchu igły), a szerokość zawartych w niej liter nie przekracza 0,01 milimetra. Oprócz tekstu, zawiera również ilustracje japońskich kwiatów, o których opowiada. W Muzeum Książek w Tokio można zakupić jej kopię (nietanio), wraz ze szkłem powiększającym oraz wersją w większym rozmiarze.

Największą książkę świata podziwiać można w Dubaju. Ma ona szerokość 5 metrów, wysokość 8,8 metra i waży 1500 kilogramów. Opowiada o życiu proroka Mahometa oraz wpływie islamu na kulturę świata.

Najgrubsza książka świata z kolei wydana została w Niemczech i nosi tytuł „Das dickste Buch des Universums”, czyli dosłownie - „Najgrubsza książka Wszechświata”. Książka ma ponad 4 metry wysokości, 50 506 stron i waży 220 kilogramów. W książce zawarto teksty i rysunki na temat bezpieczeństwa na drogach, których autorami jest... 40 000 dzieci.



# ORGANIZER NA BIURKO #1818121

BRZOZA LECZY. DOBROCZYNNIE WPŁYWA NIE TYLKO NA NASZE CIAŁO, ALE I DUCHA.  
NIE TYLKO ONA - WSZYSTKIE DRZEWA SĄ NASZYM SPRZYMIERZĘNCAMI  
W UZDRAWIANIU ORGANIZMU I UMYŚLU.

ROZMIAR: 21 x 11 x 1,5 cm

MATERIAŁ: SKLEJKA BRZOZOWA, ALTARA

MINIMALNE ZAMÓWIENIE: 50 szt./kolor

METODY ZNAKOWANIA: tłoczenie, grawer laserem

MODYFIKACJE: dostępne kolory Altary -

ecru, czarny, szary, brąz, seledynowy, turkusowy

- ✓ posiada metalową blaszkę pod grawer
- ✓ pudełko papierowe



## SHINRIN YOKU

Tak Japończycy nazywają spacerowanie wśród drzew, co oznacza dosłownie leśną kąpiel. *Karoshi* - tak nazywają śmierć z przepracowania. W pewnym sensie leśne kąpiele są powrotem do korzeni i odpowiedzią na powszechne w Japonii zjawisko pracy ponad siły, która rujnuje zdrowie fizyczne i psychiczne. Pierwszy ośrodek terapii przyrodą powstał tam w 1982 roku. Skuteczność tej wywodzącej się z buddyzmu i szintoizmu praktyki zainteresowała naukowców, którzy dostrzegli jej zasadność i efekty. Ośrodki lasoterapii oraz warsztaty - dostępne są już na całym świecie, ale nie trzeba korzystać z niczyjej oferty, by praktykować *shinrin yoku*. Wystarczy iść do lasu. Japończycy zalecają aby tempo spaceru wynosiło około 1-2 km na godzinę, drzewa miały wysokość od 5 metrów wzwyż, a pas leśny miał co najmniej 20 m szerokości.

Ważne by nie korzystać z telefonu, przechadzać się spokojnie, a w razie natłoku myśli, dać im przepłynąć, aż się uspokoją. Istotą kąpeli leśnych jest zanurzenie się w atmosferze lasu i chłonięcie jej za pomocą wszystkich pięciu zmysłów - wzroku, słuchu, smaku, węchu i dotyku.

## ZAŻYJ FITONCYDÓW!

By wzmocnić efekt dotyku wiele osób praktykuje tzw. "przylutanie drzew". **Sylwoterapia** (od łacińskiego *silva* - las), polegająca właśnie na przylutaniu się do drzew, opiera się na elementach medytacji oraz naukowej wiedzy, iż drzewa rzeczywiście mogą pomóc nam poczuć się lepiej. Wydzielają bowiem fitoncydy, które chronią je przed pasożytami, bakteriami, hamują rozwój grzybów, wirusów i pierwotniaków. Są to więc swego rodzaju antybiotyki dla drzew.

Co ciekawe, jeden hektar lasu liściastego wytwarza w lecie ok. 2 kg fitoncydów, podczas gdy taka sama powierzchnia lasu iglastego wydziela około 5 kg tych substancji.



Fitoncydy służą i ludziom - antyseptycznie, oczyszczają drogi oddechowe, regulują tętno, a zarazem uspokajają i działają ochronnie na komórki nerwowe. To właśnie one powodują fale szczęścia i rozluźnienia podczas spaceru po lesie lub tulenia się do drzew. Przełączają nas w stan relaksu, obniżają napięcie mięśniowe i poprawiają ogólny stan zdrowia.

Jeśli więc jesteś przemęczony/a, chcesz wzmocnić swoją odporność i zredukować stres - idź do lasu i przytul się do drzewa...





## PUDEŁKO #1631106

DEKORACYJNE, EKOLOGICZNE PUDEŁKO, ZROBIONE Z PAPIERU. BO PAPIER TO SUPER-SUROWIEC!

ROZMIAR: 17 x 17 x 3 cm

MATERIAŁ: WASH PAPER

MINIMALNE ZAMÓWIENIE: 20 szt./kolor

METODY ZNAKOWANIA: grawer laserem, termotransfer

### CO TO JEST WASH PAPER?

Pudełko uszyte zostało z papieru Wash Paper (tzw. Washpapa, Washable Craft Paper). Jest to materiał ze spłśnionych włókien celulozowych, pochodzących z recyklingu drewna, a ich zawartość może wynosić od 60 do nawet 90%. Do materiału dodaje się również naturalny pigment (do 2% składu), od 4 do 6% wody, a substancją wiążącą jest syntetyczny lateks.

### MOŻNA PRAĆ I PRAĆ!

*Wiele osób pewnie nie zdaje sobie sprawy, że używa Wash Paper bardzo często. Wiele marek stosuje bowiem wykonane z niego etykiety przyszywane z tyłu spodni, na ich krawędzi. Te najbardziej znane - marki Levi's, nie zmieniły designu od 1937 roku, kiedy zostały opatentowane. Zanim zaczęto wytwarzać je z papieru, były to etykiety ze skóry. Początkowo tłoczono na nich informacje, następnie tłoczenie zastąpiono drukiem. Jak wszyscy wiemy z własnego doświadczenia, etykiety te niejedno przeszły i niejedno pranie przetrwały - to jest chyba najlepszy dowód na to, jak wytrzymały jest to materiał!*





## WACHLARZ MOŻLIWOŚCI & ZERO WASTE

Ten lekki i wszechstronny materiał szyje się, tnie (bez prucia) i pierze tak samo jak tkaninę. Należy jednak unikać wysokich temperatur, by zachować jego właściwości. Tekstura oparta na włóknach mięknie i marszczy się w wyniku użytkowania i prania, z czasem coraz bardziej przypominając skórę. Stanowi więc doskonałą alternatywę dla materiałów pochodzenia zwierzęcego oraz skaju. Niewykorzystane resztki podlegają recyklingowi, co czyni Wash Paper materiałem "zero waste".

Wytrzymałość i dekoracyjność Wash Paper daje cały wachlarz możliwości! Wykorzystuje się go do produkcji toreb, elementów wyposażenia domu, przyborników biurowych, okładek notesów czy książek. Można go barwić, stemplować, wyszywać, zszywać z innymi materiałami, drukować na nim, a nawet pisać na nim na maszynie. Wszystko zależy tylko od wyobraźni i kreatywności!



949106



1706106



539106



1027106



1758106



PAPIER, KTÓRY ZNIESIE WSZYSTKO!  
ZOBACZ WIĘCEJ EKOLOGICZNYCH  
PRODUKTÓW Z WASH PAPER







## ŹRÓDŁA ILUSTRACJI

Str. 2: Autor: Maria Gralewska, CC BY-SA 4.0, [https://commons.wikimedia.org/wiki/File:Cech\\_rzemios%C5%82\\_r%C3%B3w%C5%BCnych\\_tabliczka.jpg](https://commons.wikimedia.org/wiki/File:Cech_rzemios%C5%82_r%C3%B3w%C5%BCnych_tabliczka.jpg); str. 3: Philippe Starck, Autor: Jimmy Baikovicius, CC SA 2.0, [https://commons.wikimedia.org/wiki/File:Philippe\\_Starck3.jpg](https://commons.wikimedia.org/wiki/File:Philippe_Starck3.jpg); str.3 : Wyciskarka do cytrusów Starcka, Autor: Sailko, CC BY 3.0, [https://en.m.wikipedia.org/wiki/File:Philippe\\_starck\\_per\\_alessi\\_spa\\_-\\_spremiagrami\\_juicy\\_salif\\_1990.jpg](https://en.m.wikipedia.org/wiki/File:Philippe_starck_per_alessi_spa_-_spremiagrami_juicy_salif_1990.jpg); str. 23: Dieter Rams, Autor: Vitsoe, CC BY-SA 3.0, [https://commons.wikimedia.org/wiki/File:Designer-Dieter\\_Rams.jpg](https://commons.wikimedia.org/wiki/File:Designer-Dieter_Rams.jpg); str. 23: Radio T3 vs iPod, <https://designwanted.com/dieter-rams-ten-commandments-good-design-applied-today/>; str. 26-27: [Retro ladies, Photo by Les Anderson on Unsplash; Costume Parisien, Autor: nieznan/a, CC 0 1.0, [https://commons.wikimedia.org/wiki/File:Costume\\_Parisien\\_Toquet\\_%C3%A0\\_Pointes\\_Robe\\_de\\_Madras\\_K5177.jpg](https://commons.wikimedia.org/wiki/File:Costume_Parisien_Toquet_%C3%A0_Pointes_Robe_de_Madras_K5177.jpg); Reticule - szkic, Autor: David Ring, CC 0 1.0, <https://commons.wikimedia.org/wiki/File:Reticule.tif>]; str. 31: Radio Frequency, <https://www.rfidfuture.com/pl/hi-and-uhf-frequency-whats-the-difference.html>; str. 35: Snowflake, Autor: Alexey Kljatov, CC BY 2.0, [https://commons.wikimedia.org/wiki/File:Snowflake\\_-\\_Flickr\\_-\\_Alexey\\_Kljatov\\_\(5\).jpg](https://commons.wikimedia.org/wiki/File:Snowflake_-_Flickr_-_Alexey_Kljatov_(5).jpg); str. 38: Auto-stoppeur, Autor: Yves Tessier, CC SA 2.0, [https://commons.wikimedia.org/wiki/File:Auto-stoppeur\\_196-2-005.jpg](https://commons.wikimedia.org/wiki/File:Auto-stoppeur_196-2-005.jpg); str. 39: FSO Syrena, NAC, Domena publiczna; str. 46: Legio XXI Rapax, Roland zh, CC BY-SA 3.0, [https://commons.wikimedia.org/wiki/File:Legio\\_XXI\\_Rapax\\_-\\_Sechsel%C3%A4uten\\_2011\\_-\\_Lindenhof\\_2011-04-10\\_15-56-26.jpg](https://commons.wikimedia.org/wiki/File:Legio_XXI_Rapax_-_Sechsel%C3%A4uten_2011_-_Lindenhof_2011-04-10_15-56-26.jpg); str. 47: Budget 2014; Chancellor George Osborne delivering his Budget Statement, Autor: HM Treasury, UK Open Government Licence v3.0, [https://commons.wikimedia.org/wiki/File:Budget\\_2014\\_-\\_Chancellor\\_George\\_Osborne\\_delivering\\_his\\_Budget\\_Statement.jpg](https://commons.wikimedia.org/wiki/File:Budget_2014_-_Chancellor_George_Osborne_delivering_his_Budget_Statement.jpg); str. 49: Mosquito in amber, Autor: Didier Desouens, CC BY-SA 4.0, [https://commons.wikimedia.org/wiki/File:Ambre\\_Dominique\\_Moustique.jpg](https://commons.wikimedia.org/wiki/File:Ambre_Dominique_Moustique.jpg); str. 51: [Olga Malinkiewicz, Autor: Borys Kozielski, CC BY 4.0, altered. [https://commons.wikimedia.org/wiki/Category:Olga\\_Malinkiewicz#/media/File:Olga\\_Malinkiewicz.jpg](https://commons.wikimedia.org/wiki/Category:Olga_Malinkiewicz#/media/File:Olga_Malinkiewicz.jpg); Rectangular perovskite crystal in Petri dish, Autor: Kttimliu, CC BY-SA 4.0, [https://en.wikipedia.org/wiki/File:Rectangular\\_perovskite\\_crystal.jpg#/media/File:Rectangular\\_perovskite\\_crystal\\_in\\_Petri\\_dish.jpg](https://en.wikipedia.org/wiki/File:Rectangular_perovskite_crystal.jpg#/media/File:Rectangular_perovskite_crystal_in_Petri_dish.jpg)]; str. 52-53: [Media Matrix, TED 2010, Autor: Steve Jurvetson, CC SA 2.0, [https://commons.wikimedia.org/wiki/File:Media\\_Matrix\\_TED\\_2010.jpg](https://commons.wikimedia.org/wiki/File:Media_Matrix_TED_2010.jpg); Head of TED Chris Anderson and host of The TED AI Show Bilawal Sidhu speak at Session 2 of TED2024: The Brave and the Brilliant, on Tuesday, April 16, 2024, in Vancouver, BC, Canada. (Photo: Gilberto Tadday / TED), <https://blog.ted.com/mind-expanders-notes-on-session-2-of-ted2024/1>]; str. 54: Steve Jobs and Bill Gates during an interview by Walter Mossberg and Kara Swisher, Autor: Joi Ito, altered. CC-A 2.0 Generic, [https://commons.wikimedia.org/wiki/File:Steve\\_Jobs\\_and\\_Bill\\_Gates\\_\(522695099\).jpg](https://commons.wikimedia.org/wiki/File:Steve_Jobs_and_Bill_Gates_(522695099).jpg); str. 55: Portrait d'Albert Einstein, Autor: Oren Jack Turner, Public domain, [https://commons.wikimedia.org/wiki/File:Albert\\_Einstein\\_1947.jpg](https://commons.wikimedia.org/wiki/File:Albert_Einstein_1947.jpg); str. 57: Bieguny geograficzne a magnetyczne, IBE Ministerstwo Edukacji i Nauki, <https://zpe.gov.pl/a/jak-dziala-kompas/DiTVdtwnf>; str. 58: Medieval drolleries, Public domain; str. 65: Wim Hof, Autor: Aad Villerius, CC SA 2.0, [https://commons.wikimedia.org/wiki/File:Wim\\_Hof.jpg](https://commons.wikimedia.org/wiki/File:Wim_Hof.jpg); str. 69: [Xmas crowd, 42d St. Fifth Ave., Library of Congress, Washington, DC; <https://www.loc.gov/pictures/item/2014703663/>; A New York Times report from 1975 locates the phrase "Black Friday" as a bit of Philadelphia slang, BBC, <https://www.bbc.com/news/business-25110953>]; str. 70: [F.J. Loudin, Patent Key Fastener, Google Patents, <https://patents.google.com/patent/US512308A/en>; F.J. Loudin portret, The coloured American (Washington, D.C.), December 22, 1900, Library of Congress, Washington, DC; <https://www.loc.gov/resource/sn83027091/1900-12-22/ed-1/?sp=1&r=0.707-0.141,2.414,1.643,0>]; str. 73: Harald Blåtand, kalkmaleri fra 1500-tallet i Roskilde Domkirke, Sjælland, Danmark; public domain; [https://upload.wikimedia.org/wikipedia/commons/0/0f/Harald\\_Bl%C3%A5tand\\_%28Roskilde\\_Domkirke%29.jpg](https://upload.wikimedia.org/wikipedia/commons/0/0f/Harald_Bl%C3%A5tand_%28Roskilde_Domkirke%29.jpg).

ZASTRZEGAMY SOBIE PRAWO DO ZMIANY ASORTYMENTU, MATERIAŁÓW ORAZ SPECYFIKACJI PRODUKTÓW PRZEDSTAWIONYCH W NINIEJSZYM KATALOGU BEZ WCZEŚNIEJSZEGO POWIADOMIENIA.

